



**Gesamtkatalog 2024**



Download Gesamtkatalog

**Holzleisten Sortiment**  
Massiv | Furniert | Foliert



## Rohrabdeckung

ab Seite 67

**Massivholzleisten | 1**
**ab Seite 5**

Viertelstab 14 x 14 mm (Abachi)  
 Viertelstab 14 x 14 mm (Massivholz + MDF Kern)  
 Viertelstab 12 x 12 mm (Abachi)  
 Vorsatzleiste 14 x 20 mm (Massivholz)  
 Viertelstäbe 18 x 18 mm (Abachi + Massivholz)  
 Vorsatzleisten 6 x 22 mm (Abachi + Massivholz)  
 Vorsatzleisten 8 x 22 mm (Abachi + Massivholz)  
 Vorsatzleisten 8 x 28 mm (Abachi) | 8 x 26 mm (Abachi)  
 Roh- und Deckenleiste 4 x 17 mm | 4 x 18 mm | 4 x 22 mm (Abachi)

**Massivholzleisten | 2**
**ab Seite 14**

Hohlkehlleisten 30 x 30 mm | 20 x 20 mm (Massivholz)  
 Vorsatzleiste 14 x 20 mm (Massivholz)  
 Sockelleisten 10 x 58 mm | 13 x 58 mm (Massivholz)  
 Sockelleisten 13 x 70 mm | 16 x 40 mm (Massivholz)  
 Sockelleisten 16 x 58 mm | 16 x 80 mm (Massivholz)  
 Sockelleisten 20 x 58 mm | 20 x 80 mm (Massivholz)  
 Trapezleisten 22 x 22 mm | 30 x 30 mm | 25 x 40 mm (Massivholz)

**Massivholzleisten | 3**
**ab Seite 22**

Sockelleiste 10 x 40 | 60 mm | 13 x 40 | 60 mm (Kiefer, rechteckig)  
 Sockelleiste 16 x 40 | 50 | 60 | 70 | 80 | 96 mm (Kiefer, rechteckig)  
 Sockelleiste 10 x 60 mm | 13 x 60 mm (Kiefer, abgerundet)  
 Sockelleiste 19 x 60 | 80 | 100 mm (Kiefer, abgerundet)  
 Sockelleiste 14 x 70 mm | 16 x 60 | 80 | 96 mm (Kiefer, profiliert)  
 Sockelleiste 19 x 60 | 80 | 100 | 115 mm (Kiefer, profiliert)

**Echtholz furnierte Leisten | 4**
**ab Seite 28**

Sockelleiste 20 x 40 mm (Holz + Kork)  
 Sockelleiste 20 x 60 mm (Holz + Kork)  
 Sockelleiste 19 x 38 mm | 22 x 45 mm  
 Sockelleiste 15 x 60 mm | 20 x 58 mm  
 Hohlkehlleiste 26 x 26 mm

**Echtholz furnierte Leisten | 5**
**ab Seite 34**

Sockelleiste 12 x 40 mm | 12 x 58 mm  
 Sockelleiste 16 x 40 mm | 16 x 60 mm  
 Sockelleiste 18 x 50 mm | 18 x 80 mm  
 Sockelleiste 15 x 70 mm

**Folienummantelte Leisten | 6**
**ab Seite 40**

Sockelleiste 10 x 40 | 58 | 80 | 140 | 180 mm (MDF weiß, rechteckig)  
 Sockelleiste 13 x 40 | 58 | 80 | 110 mm (MDF weiß, rechteckig)  
 Sockelleiste 16 x 40 | 58 | 70 | 80 | 100 mm (MDF weiß, rechteckig)  
 Sockelleiste 16 x 58 | 80 mm (MDF weiß, rechteckig mit Profilnuten)  
 Sockelleiste 19 x 58 | 80 | 96 mm (MDF weiß, rechteckig)  
 Sockelleiste 6 x 45 mm (MDF weiß, abgerundet)  
 Sockelleiste 10 x 58 | 13 x 58 mm (MDF weiß, abgerundet)  
 Sockelleisten 16 x 40 | 58 mm (MDF weiß, abgerundet)  
 Sockelleiste 19 x 58 | 80 | 96 | 115 mm (MDF weiß, abgerundet)  
 Viertelstab 14 x 14 mm (MDF weiß)  
 Sockelleiste 16 x 58 | 78 | 100 mm (MDF weiß, profiliert)  
 Sockelleiste 19 x 58 | 80 | 96 | 115 | 145 mm (MDF weiß, profiliert)  
 Sockelleiste 15 x 40 | 50 mm | 18 x 58 mm (MDF weiß)  
 Sockelleiste 20 x 40 mm | 20 x 60 mm (MDF weiß)

**Folienummantelte Leisten | 7**
**ab Seite 52**

Sockelleiste 15 x 40 mm (MDF mit Dekorfolie)  
 Sockelleiste 18 x 58 mm (MDF mit Dekorfolie)

**Metallic-, Fliesenabdeck-, Einklebe-Leisten | 8**
**ab Seite 56**

Sockelleiste 16 x 40 | 58 mm (MDF mit Dekorfolie – Metallic, abgerundet)  
 Sockelleiste 16 x 58 | 80 mm (MDF mit Dekorfolie – Metallic, rechteckig)  
 Sockelleiste 19 x 80 mm (MDF mit Dekorfolie – Metallic, profiliert)  
 Sockelleiste 19 x 96 mm (MDF mit Dekorfolie – Metallic, abgerundet)  
 Abdeckleiste für Fliesensockel 19 x 96 mm (MDF mit Dekorfolie – Metallic, abgerundet)  
 Abdeckleiste für Fliesensockel 19 x 80 | 19 x 96 mm (MDF weiß, abgerundet)  
 Abdeckleiste für Fliesensockel 19 x 96 mm (MDF weiß, profiliert)  
 Abdeckleiste für Fliesensockel 16 x 100 mm (MDF weiß, rechteckig)  
 Fußleiste zum Abdecken von Fliesensockeln und zum Einkleben von LVT-Belägen  
 Abdeckleisten und hinterlüftete Leisten  
 Sockelleiste für LVT-Beläge 13 x 60 mm | 13 x 86 mm (rechteckig)  
 Sockelleiste für LVT-Beläge 13 x 56 mm | 13 x 81 mm (abgerundet)

**Rohrabdeckleisten | 9**
**ab Seite 67**

Sockelleiste 10 x 140 mm (MDF weiß, rechteckig) | Individueller Falzwinkel (Innenmaß 120 mm)  
 Sockelleiste 10 x 180 mm (MDF weiß, rechteckig) | Individueller Falzwinkel (Innenmaß 160 mm)  
 Rohrabdeckleiste 64 x 96 mm (MDF weiß, profiliert)  
 Rohrabdeckleiste 64 x 96 mm (MDF weiß und Eichefurnier, abgerundet)  
 Rohrabdeckleiste 64 x 96 mm (MDF weiß, rechteckig)

## Inhaltsübersicht

---

### Feuchtraum- und Objekteleisten | 10

ab Seite 73

PVC Hartschaumsockelleiste 12 x 40 | 12 x 60 | 16 x 80 mm  
PVC Hartschaumleiste 16 x 58 | 78 | 100 mm (weiß foliert)  
Sockelleiste 13 x 58 mm (HDF, matte Folien)

---

### Zubehör | 11

ab Seite 77

Befestigungsclip 38.70.0 | 40.60.0 | 14.80.0 | 18.78.0  
Leistenkleber | Ausbesserungslack  
Universal-Holzecke  
Universal-Eckklötze  
Schallentkopplungsband | Rohrrosette 12 bis 22 mm  
Zubehör zur Fußleiste 15 x 40 | 15 x 50 | 18 x 58 mm – Innenecken, Außenecken und Endkappen  
Zubehör zur Fußleiste 20 x 40 | 20 x 60 mm – Innenecken, Außenecken und Endkappen  
Zubehör zur Fußleiste 16 x 58 mm (W58.16.9016) – Innenecken, Außenecken und Endkappen

**Alle angegebenen Preise in diesem Katalog verstehen sich als empfohlene VK-Preise inklusive der gesetzlichen Mehrwertsteuer**

## **Eigenschaften und Verarbeitung von Leisten aus Holz und Holzwerkstoffen**

### **Echtholz: Farbunterschiede / Maserung / Äste**

**Holz ist ein Naturprodukt!** Die Individualität des natürlich gewachsenen Rohstoffes Holz ergibt sich aus den Unterschieden in Maserung, Farbe und Struktur eines jeden Baumes. Mögliche Abweichungen zu vorliegenden Mustern, aber auch innerhalb einer Sendung entsprechen der Charakteristik des Werkstoffes Holz und sind kein Mangel.

### **Trockenrisse**

Holz ist ein lebendiger Baustoff, der auf Änderungen der ihn umgebenden Temperatur und Feuchtigkeit reagiert. Bei der Trocknung des Rohholzes können daher u.U. so genannte Trockenrisse an den Stirnflächen des Holzes, also an den äußeren Enden auftreten. Dieser Effekt ist leider nicht immer zu vermeiden und stellt keinen Mangel dar. In der Regel sind unsere Massivholzleisten immer ein paar Zentimeter länger als berechnet, so dass Ihnen beim Kappen der eingerissenen Enden kein Längenverlust entsteht.

### **Montage / Zuschnitt**

Sockelleisten können, je nach Beschaffenheit der Wand und der Leiste durch Verschrauben, Nageln und Verkleben montiert werden. Eine Kombination der einzelnen Varianten kann dabei sinnvoll sein. Eine weitere Variante ist die Montage mit einem Befestigungsclip, die auch für viele Profile unseres Sortimentes zur Verfügung steht, aber nur an ebenen und geraden Wänden zu empfehlen ist. Hierbei wird ein Montageclip aus Metall oder Kunststoff an der Wand montiert und die Leiste durch auf- oder anstecken an den Clip befestigt.

Beim Zuschnitt von Gehrungen sollte die rückseitige Geometrie der Leiste und deren letztendliche Anschlagfläche zur Wand berücksichtigt werden. Bei einer Befestigung mittels Montageclip sollte dieser schon beim Zuschneiden der Gehrungen in die Leiste eingesteckt werden, um den richtigen Anlagewinkel zu erreichen.

### **Verschmutzte / Gestauchte Schnittkanten**

Sockelleisten werden aufgrund Ihrer Länge in unserem Kommissionslager in der Regel aufrecht stehend gelagert, wodurch die Leistenenden teilweise leichte Stauchungen und / oder Verschmutzungen aufweisen können. Da die Leistenenden bei einer fachmännischen Montage grundsätzlich noch einmal angeschnitten werden, sind schmutzige oder leicht gestauchte Leistenenden kein Mangel.

### **Verformen / Schrumpfen / Quellen von MDF-Sockelleisten**

MDF ist, wie Massivholz auch, ein Werkstoff mit hygroskopischen Eigenschaften, er nimmt also Feuchtigkeit aus seiner Umgebung auf und gibt sie auch wieder ab. Bei starken Unterschieden zwischen der relativen Feuchtigkeit des Materials und der Umgebung kann es zum Schrumpfen (Umgebung mit geringerer Feuchtigkeit) oder zum Quellen (Umgebung mit höherer Feuchtigkeit) kommen. Daher sollten Sockelleisten, genau wie Bodenbeläge, ca. 24 - 48 Stunden in dem zu verlegenden Raum gelagert werden, um sich den klimatischen Bedingungen des Raumes anpassen zu können. Bei einer sehr hohen Luftfeuchtigkeit und/oder Restfeuchte in der Wand sollte mit der Montage der Sockelleisten möglichst bis zur vollständigen Austrocknung des Baus gewartet werden.

### **Lackieren**

Unsere mit einer lackierfähigen weißen Folie ausgestatteten Sockelleisten sind zum Überlackieren mit fast allen handelsüblichen Lacken und Farben auf Wasserbasis geeignet. Vor der Verarbeitung sollte die Verträglichkeit des verwendeten Lackes mit der Leiste aber grundsätzlich auf einem Musterstück überprüft werden.

# 1 | Massivholzleisten

**Viertelstab 14 x 14 mm, Abachi roh, grundiert oder lackiert / MDF-Kern mit weißer, lackierfähiger Folie ummantelt**

14.31 Weiß	14.19 Weiß grundiert	14.14 Roh	14.21 Hellgrün	14.25 Dunkelgrün	14.24 Blaugrün	14.27 Beige	14.23 Hellbeige	14.26 Hellbraun	14.17 Dunkelbraun	14.15 Antrax	14.29 Schwarz

**14.30 Natur** **14.34 Eiche hell** **14.36 Mahagoni** **14.37 Merano** **14.39 Buche** **14.38 Rustikal**

**Sonderlackierung Wunschfarben**

**Sonderlackierung**  
Auf Anfrage können alle Viertelstäbe und Versatzleisten aus Abachi werkseitig in Wunschfarben (nach RAL, NCS, etc. oder oberstehenden Farben) lackiert werden.

**14.14.731 MDF - Weiß lackiert**

**Viertelstab 12 x 12 mm**  
Abachi roh, grundiert oder lackiert

12.31 Weiß	12.19 Weiß grundiert	12.12 Roh

**Viertelstab 18 x 18 mm**  
Abachi roh, grundiert oder lackiert

18.31 Weiß	18.19 Weiß grundiert	18.18 Roh

**Deckleisten Abachi roh**  
einseitig oder beidseitig abgerundet

417.0 4 x 17 mm	418.0 4 x 18 mm	422.00 4 x 22 mm

**Versatzleiste 6 x 22 mm, 8 x 22 mm, 8 x 28 mm, Abachi roh oder lackiert**

822.31 Weiß	822.30 Natur	822.00 Roh	822.31 Weiß	822.30 Natur	822.00 Roh	822.31 Weiß	822.00 Roh

**Versatzleiste 8 x 22 mm, Abachi roh oder lackiert**

822.31 Weiß	822.30 Natur	822.00 Roh	822.42 Hellgrün	822.43 Dunkelgrün	822.44 Beige	822.29 Schwarz

**Viertelstab 14 x 14 mm, Massivhölzer roh oder lackiert**

99.14.14.1 Bergische roh	14.14.1 Bergische	99.14.14.2 Buche roh	14.14.2 Buche	14.14.22 Buche gelb	14.14.5 Ahorn	14.14.3 Kiefer	14.14.6 Eiche	14.14.23 Nussbaum

**Viertelstab 18 x 18 mm**  
Eiche roh oder lackiert

99.18.18.1 Bergische roh	18.18.1 Bergische

**Versatzleiste 8 x 22 mm, Massivhölzer roh oder lackiert**

99.822.1 Bergische roh	822.1 Bergische	822.2 Buche	822.22 Buche gelb	822.5 Ahorn	822.10 Kiefer	822.23 Nussbaum

**Versatzleiste 14 x 20 mm**  
Massivhölzer roh oder lackiert

14.20.31 Kiefer weiß	99.14.20.1 Bergische roh	14.20.1 Bergische

**Versatzleiste 6 x 22 mm**  
Massivhölzer lackiert

99.822.1 Bergische roh	822.1 Bergische	822.2 Buche

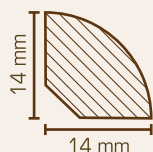
**Viertelstab 14 x 14 mm**

Abachi roh oder lackiert  
 Länge: 2,00 m, VE = 100 m  
 Gewicht: 0,06 kg/m

**Preis pro Meter****Roh**

14.14	roh	1,78 €
-------	-----	--------

**Grundiert**

14.19	weiß grundiert	1,98 €
-------	----------------	--------

**Lackiert**

14.15	anthrazit	2,25 €
14.17	dunkelbraun	2,25 €
14.21	hellgrau	2,25 €
14.23	hellbeige	2,25 €
14.24	blaugrau	2,25 €
14.25	dunkelgrau	2,25 €
14.26	hellbraun	2,25 €
14.27	beige	2,25 €
14.29	schwarz	2,25 €
14.30	natur	2,25 €
14.31	deckend weiß	2,25 €

**Endbehandelt auf**

14.34	Eiche hell	2,25 €
14.36	Mahagoni	2,25 €
14.37	Maron	2,25 €
14.38	Rustikal	2,25 €
14.39	Buche	2,25 €

**Sonderlackierung**

14.14.SO	im Wunschfarbton	auf Anfrage
----------	------------------	-------------

**Lieferbares Zubehör:**

Montagekleber Nr. LK.01.310 - Seite 79



## 1 | Massivholzleisten

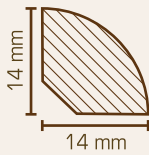

### Viertelstab 14 x 14 mm

Massivholz roh oder lackiert  
 Länge: 2,40 m, VE = 50,4 m  
 Gewicht: 0,10 kg/m

#### Preis pro Meter

#### Roh

99.14.14.1	Bergeiche roh	4,65 €
99.14.14.2	Buche roh	3,65 €

#### Lackiert

14.14.1	Bergeiche	4,75 €
14.14.2	Buche	3,86 €
14.14.22	Buche gedämpft	3,86 €
14.14.3	Kiefer	3,68 €
14.14.5	Ahorn	5,28 €
14.14.6	Esche	5,28 €
14.14.23	Nussbaum	7,45 €



### Viertelstab 14 x 14 mm

MDF-Kern mit weißer, lackierfähiger Folie ummantelt  
 Länge: 2,60 m, VE = 78 m  
 Gewicht: 0,08 kg/m

#### Preis pro Meter

14.14.731	Weiß - lackierfähig	2,25 €
-----------	---------------------	--------



#### Lieferbares Zubehör:

Montagekleber Nr. LK.01.310 - Seite 79

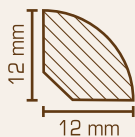
**Viertelstab 12 x 12 mm**

Abachi roh oder lackiert  
 Länge: 2,00 m, VE = 100 m  
 Gewicht: 0,05 kg/m

**Preis pro Meter**
**Roh**

12.12	roh	1,45 €
-------	-----	--------

**Grundiert**

12.19	weiß grundiert	1,72 €
-------	----------------	--------

**Lackiert**

12.31	deckend weiß	1,95 €
-------	--------------	--------

**Sonderlackierung**

12.12.S0	im Wunschfarbton	auf Anfrage
----------	------------------	-------------

**Lieferbares Zubehör:**

Montagekleber Nr. LK.01.310 - Seite 79

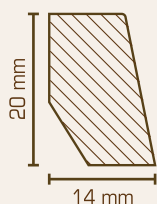
**Vorsatzleiste 14 x 20 mm**

Massivholz roh oder lackiert  
 Länge: 2,40 m, VE = 50,4 m  
 Gewicht: 0,19 kg/m

**Preis pro Meter**
**Roh**

99.14.20.1	Bergeiche roh	6,49 €
------------	---------------	--------

**Lackiert**

14.20.1	Bergeiche	6,98 €
---------	-----------	--------

14.20.31	Kiefer deckend weiß	4,75 €
----------	---------------------	--------

## 1 | Massivholzleisten

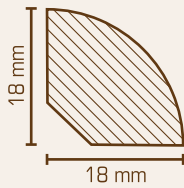

### Viertelstab 18 x 18 mm

Abachi roh oder lackiert  
 Länge: 2,00 m, VE = 100 m  
 Gewicht: 0,08 kg/m

#### Preis pro Meter

#### Roh

18.18	roh	2,98 €
-------	-----	--------

#### Grundiert

18.19	weiß grundiert	3,46 €
-------	----------------	--------

#### Lackiert

18.31	deckend weiß	3,64 €
-------	--------------	--------

#### Sonderlackierung

18.18.S0	im Wunschfarbton	auf Anfrage
----------	------------------	-------------



#### Lieferbares Zubehör:

Montagekleber Nr. LK.01.310 - Seite 79

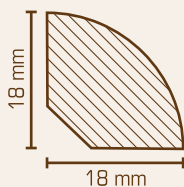

### Viertelstab 18 x 18 mm

Massivholz roh oder lackiert  
 Länge: fallende Längen, VE = ca. 50 m  
 Gewicht: 0,16 kg/m

#### Preis pro Meter

#### Roh

99.18.18.1	Bergeiche roh	6,48 €
------------	---------------	--------

#### Lackiert

18.18.1	Bergeiche	6,95 €
---------	-----------	--------



**Vorsatzleiste 6 x 22 mm**

Abachi roh oder lackiert  
 Länge: 2,00 m, VE = 100 m  
 Gewicht: 0,05 kg/m

**Preis pro Meter**

**Roh**

622.00	roh	1,76 €
--------	-----	--------

**Lackiert**

622.30	natur	2,25 €
622.31	deckend weiß	2,25 €

**Sonderlackierung**

622.00.S0	im Wunschfarbton	auf Anfrage
-----------	------------------	-------------



**Lieferbares Zubehör:**

Montagekleber Nr. LK.01.310 - Seite 79

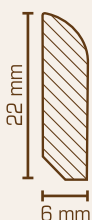

**Vorsatzleiste 6 x 22 mm**

Massivholz roh oder lackiert  
 Länge: 2,40 m, VE = 50,4 m  
 Gewicht: 0,10 kg/m

**Preis pro Meter**

**Roh**

99.622.1	Bergeiche roh	5,25 €
----------	---------------	--------

**Lackiert**

622.1	Bergeiche	5,38 €
622.2	Buche	4,29 €



**Vorsatzleiste 8 x 22 mm**

Abachi roh oder lackiert  
 Länge: 2,00 m, VE = 100 m  
 Gewicht: 0,07 kg/m

**Preis pro Meter**

**Roh**

822.00	roh	1,90 €
--------	-----	--------

**Lackiert**

822.29	schwarz	2,38 €
822.30	natur	2,38 €
822.31	deckend weiß	2,38 €
822.42	hellgrau	2,38 €
822.43	dunkelgrau	2,38 €
822.44	beige	2,38 €

**Sonderlackierung**

822.00.SO	im Wunschfarbton	auf Anfrage
-----------	------------------	-------------

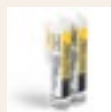

**Lieferbares Zubehör:**

Montagekleber Nr. LK.01.310 - Seite 79



**Vorsatzleiste 8 x 22 mm**

Massivholz roh oder lackiert  
 Länge: fallende Längen, VE = ca. 50 m  
 Gewicht: 0,11 kg/m

**Preis pro Meter**

**Roh**

99.822.1	Bergeiche roh	5,38 €
----------	---------------	--------

**Lackiert**

822.1	Bergeiche	5,58 €
822.2	Buche	4,15 €
822.22	Buche gedämpft	4,15 €
822.5	Ahorn	6,35 €
822.10	Kirsche	7,69 €
822.23	Nussbaum	8,25 €



**Vorsatzleiste 8 x 28 mm**

Abachi roh oder lackiert  
 Länge: 2,00 m, VE = 100 m  
 Gewicht: 0,09 kg/m

**Preis pro Meter**

**Roh**

828.00	roh	2,42 €
--------	-----	--------

**Lackiert**

828.30	natur	2,98 €
828.31	deckend weiß	2,98 €

**Sonderlackierung**

828.00.S0	im Wunschfarbton	auf Anfrage
-----------	------------------	-------------



**Lieferbares Zubehör:**

Montagekleber Nr. LK.01.310 - Seite 79



**Vorsatzleiste 8 x 26 mm**

„Hamburger Leiste“ - profiliert  
 Abachi roh oder lackiert  
 Länge: 2,00 m, VE = 100 m  
 Gewicht: 0,07 kg/m

**Preis pro Meter**

**Roh**

826.00	roh	2,32 €
--------	-----	--------

**Lackiert**

826.31	deckend weiß	2,89 €
--------	--------------	--------

**Sonderlackierung**

826.00.S0	im Wunschfarbton	auf Anfrage
-----------	------------------	-------------



**Lieferbares Zubehör:**

Montagekleber Nr. LK.01.310 - Seite 79

**Roh- und Deckleiste**

Abachi roh  
 Länge: 2,00 m, VE = 100 m



		<b>Preis pro Meter</b>
<b>4 x 17 mm</b>	Gewicht: 0,02 kg/m	
417.0	roh	1,64 €

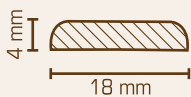

<b>4 x 18 mm</b>	Gewicht: 0,02 kg/m	
418.0	roh	1,64 €



<b>4 x 22 mm</b>	Gewicht: 0,03 kg/m	
422.0	roh	1,90 €



**Lieferbares Zubehör:**

Montagekleber Nr. LK.01.310 - Seite 79

## 2 | Massivholzleisten

**Halbhohlleiste 30 x 30 mm, kerzige Prof., Massivholz roh oder lackiert**

60.21.21.21 Buche weiß	60.60.21.21.1 Bergahorn rot	60.21.21.1 Bergahorn	60.21.21.2 Buche	60.21.21.22 Buche gelbbraun	60.21.21.3 Kiefer	60.21.21.3 Eiche
---------------------------	--------------------------------	-------------------------	---------------------	--------------------------------	----------------------	---------------------

**Halbhohlleiste 30 x 30 mm, Schrägkantprofil, Massivholz roh oder lackiert**

60.20.20.21 Buche weiß	60.60.20.20.1 Bergahorn rot	60.20.20.1 Bergahorn	60.20.20.2 Buche	60.20.20.4 Buche
---------------------------	--------------------------------	-------------------------	---------------------	---------------------

**Halbhohlleiste 30 x 20 mm**  
Kiefer roh oder weiß lackiert

214.21 Kiefer	214.2 Kiefer
------------------	-----------------

**Versteckleiste 14 x 20 mm**  
Massivholz roh oder lackiert

14.60.21 Buche weiß	60.14.60.1 Bergahorn rot	14.60.1 Bergahorn
------------------------	-----------------------------	----------------------

**Sackleiste 10 x 50 mm, Massivholz roh oder lackiert**

10.10.50.221 Buche weiß	10.10.50.21 Kiefer	60.10.10.50.1 Bergahorn	60.10.50.1 Bergahorn	60.10.50.2 Buche	60.10.50.22 Buche gelbbraun	60.10.50.4 Buche	60.10.50.5 Eiche
----------------------------	-----------------------	----------------------------	-------------------------	---------------------	--------------------------------	---------------------	---------------------

**Sackleiste 10 x 50 mm**  
Massivholz roh oder weiß lackiert

10.10.50.221 Buche weiß	10.10.50.21 Kiefer
----------------------------	-----------------------

**Sackleiste 13 x 50 mm, Massivholz roh oder lackiert**

60.13.50.21 Buche weiß	60.60.13.50.1 Bergahorn rot	60.13.50.1 Bergahorn	60.60.13.50.2 Buche	60.13.50.2 Buche	60.13.50.3 Eiche
---------------------------	--------------------------------	-------------------------	------------------------	---------------------	---------------------

**Sackleiste 13 x 70 mm, Massivholz roh oder lackiert**

60.13.70.21 Buche weiß	60.60.13.70.1 Bergahorn rot	60.13.70.1 Bergahorn	60.13.70.2 Buche	60.13.70.4 Buche	60.13.70.5 Eiche
---------------------------	--------------------------------	-------------------------	---------------------	---------------------	---------------------

Die Individualität des natürlich gewachsenen Rundstammes Holz ergibt sich aus dem Unterschieden in Maserung, Farbe und Struktur eines jeden Baumes. Mögliche Abweichungen zu den hier gezeigten Musterproben entsprechen der Charakteristik des Werkstoffes Holz und sind kein Mangel.

**Sackleiste 16 x 60 mm, Massivholz roh oder lackiert**

60.16.60.21 Buche weiß	60.60.16.60.1 Bergahorn rot	60.16.60.1 Bergahorn	60.16.60.2 Buche
---------------------------	--------------------------------	-------------------------	---------------------

**Sackleiste 16 x 50 mm, Massivholz roh oder lackiert**

60.16.50.21 Buche weiß	60.60.16.50.1 Bergahorn rot	60.16.50.1 Bergahorn	60.16.50.2 Buche
---------------------------	--------------------------------	-------------------------	---------------------

**Sackleiste 20 x 50 mm, Massivholz roh oder lackiert**

60.20.50.21 Buche weiß	60.60.20.50.1 Bergahorn rot	60.20.50.1 Bergahorn	60.20.50.2 Buche
---------------------------	--------------------------------	-------------------------	---------------------

**Sackleiste 20 x 60 mm, Massivholz roh oder lackiert**

60.20.60.21 Buche weiß	60.60.20.60.1 Bergahorn rot	60.20.60.1 Bergahorn	60.20.60.2 Buche
---------------------------	--------------------------------	-------------------------	---------------------

**Tabellarische Liste**

1. Materialbeschreibung, 2. gezeigtes Holzprofil an der Hand, Buche weiß, einseitig abgefräst, lackiert und beschützt

Art. Nr.	Abmessung	Standard für Lack
616.110.0010	10 x 50 x 170 mm	Buche, Kiefer, Eiche, Nuss, Ahorn
616.110.0010	10 x 50 x 170 mm	Buche, Kiefer, Eiche, Nuss, Ahorn
600.110.0010	10 x 50 x 170 mm	Buche, Kiefer, Eiche, Nuss, Ahorn

2. Ausbaumöglichkeit

Art. Nr.	Profil
61.60.10.00	10 x 50

**Weitere Informationen unter: [Holzleiste](#)**



## 2 | Massivholzleisten

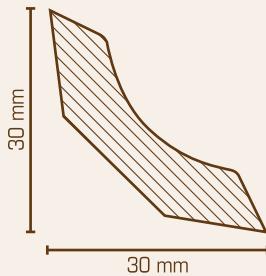

### Hohlkehlleiste 30 x 30 mm

kantiges Profil, roh oder lackiert

Länge: 2,40 m, VE = 50,4 m

Gewicht: 0,23 kg/m

#### Roh

		Preis pro Meter
99.60.31.31.1	Bergeiche roh	6,20 €

#### Lackiert

60.31.31.1	Bergeiche	6,95 €
60.31.31.2	Buche	5,89 €
60.31.31.22	Buche gedämpft	5,89 €
60.31.31.3	Kiefer	4,92 €
60.31.31.5	Ahorn	7,62 €
60.31.31.31	Kiefer deckend weiß	5,38 €

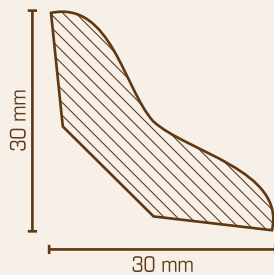

### Hohlkehlleiste 30 x 30 mm

Schmetterlingsprofil, roh oder lackiert

Länge: 2,40 m, VE = 50,4 m

Gewicht: 0,23 kg/m

#### Roh

		Preis pro Meter
99.60.30.30.1	Bergeiche roh	6,20 €

#### Lackiert

60.30.30.1	Bergeiche	6,95 €
60.30.30.2	Buche	5,89 €
60.30.30.4	Esche	6,95 €
60.30.30.31	Buche deckend weiß	5,45 €

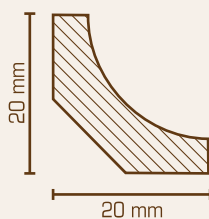

### Hohlkehlleiste 20 x 20 mm

Koto, roh oder deckend weiß lackiert

Länge: 2,40 m, VE = 96 m

Gewicht: 0,11 kg/m

#### Roh

		Preis pro Meter
214.0	roh	5,38 €

#### Lackiert

214.31	deckend weiß	7,25 €
--------	--------------	--------

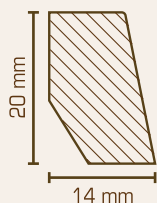

**Vorsatzleiste 14 x 20 mm**

Massivholz roh oder lackiert  
 Länge: 2,40 m, VE = 50,4 m  
 Gewicht: 0,19 kg/m

**Preis pro Meter**

**Roh**

99.14.20.1	Bergeiche roh	6,49 €
------------	---------------	--------

**Lackiert**

14.20.1	Bergeiche	6,98 €
14.20.31	Kiefer deckend weiß	4,75 €



**Holzsockelleiste 10 x 58 mm**

Massivholz roh oder lackiert, Oberkante abgerundet  
 Länge: 2,40 m, VE = 24 m  
 Gewicht: 0,45 kg/m

**Preis pro Meter**

**Abachi**

15.10.56.01	Abachi roh *	3,94 €
15.10.56.031	Abachi weiß lackiert */**	5,95 €

**Eiche**

99.60.10.58.1	Bergeiche roh	7,48 €
60.10.58.1	Bergeiche lackiert	8,95 €

**Buche**

99.60.10.58.2	Buche roh	5,98 €
60.10.58.2	Buche lackiert	6,75 €
60.10.58.22	Buche gedämpft lackiert	6,75 €

**Esche**

60.10.58.4	Esche lackiert	9,95 €
------------	----------------	--------

**Ahorn**

60.10.58.5	Ahorn lackiert	10,75 €
------------	----------------	---------



**Lieferbares Zubehör:**

\* Montagekleber Nr. LK.01.310 - Seite 79

\*\* Ausbesserungslack Nr. 81.90.10.08 - Seite 79



**Holzsockelleiste 10 x 58 mm**

Abachi, roh oder weiß lackiert, Oberkante abgeschrägt  
 Länge: 2,40 m, VE = 24 m  
 Gewicht: 0,20 kg/m

		Preis pro Meter
<b>Roh</b>		
17.10.58.01	roh	3,94 €
<b>Lackiert</b>		
17.10.58.031	deckend weiß *	5,95 €



**Lieferbares Zubehör:**  
 Montagekleber Nr. LK.01.310 - Seite 79  
 \* Ausbesserungslack Nr. 81.90.10.08 - Seite 79

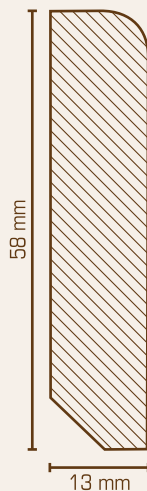

**Holzsockelleiste 13 x 58 mm**

Massivholz roh, klar oder deckend weiß lackiert, Oberkante abgerundet  
 Länge: 2,40 m, VE = 24 m  
 Gewicht: 0,58 kg/m

		Preis pro Meter
<b>Roh</b>		
99.60.13.58.1	Bergeiche roh	9,59 €
99.60.13.58.2	Buche roh	7,49 €
<b>Lackiert</b>		
60.13.58.1	Bergeiche lackiert	10,65 €
60.13.58.2	Buche lackiert	8,42 €
60.13.58.5	Ahorn lackiert	11,39 €
60.13.58.31	Buche deckend weiß *	8,32 €



**Lieferbares Zubehör:**  
 \* Universal-Holzecke Nr. 415.112.9010 - Seite 80  
 \* Ausbesserungslack Nr. 81.90.10.31 - Seite 79

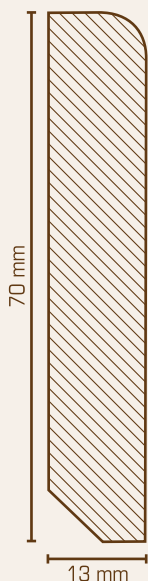

**Holzsockelleiste 13 x 70 mm**

Massivholz roh, klar oder deckend weiß lackiert,  
Oberkante abgerundet  
Länge: überwiegend 2,40 m, VE = ca. 24 m  
Gewicht: 0,67 kg/m

		Preis pro Meter
<b>Roh</b>		
99.60.13.70.1	Bergeiche roh	11,59 €
<b>Lackiert</b>		
60.13.70.1	Bergeiche	12,75 €
60.13.70.2	Buche	9,48 €
60.13.70.4	Esche	14,59 €
60.13.70.5	Ahorn	15,29 €
60.13.70.31	Buche deckend weiß *	9,75 €



**Lieferbares Zubehör:**

- \* Universal-Holzzecke Nr. 415.112.9010 - Seite 80
- \* Ausbesserungslack Nr. 81.90.10.08 - Seite 79

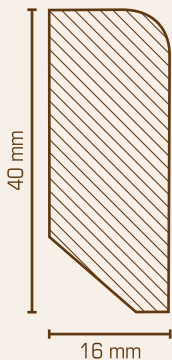

**Holzsockelleiste 16 x 40 mm**

Massivholz roh, klar oder deckend weiß lackiert,  
Oberkante abgerundet  
Länge: überwiegend 2,40 m, VE = ca. 14,4 m  
Gewicht: 0,50 kg/m

		Preis pro Meter
<b>Roh</b>		
99.60.16.40.1	Bergeiche roh	8,75 €
99.60.16.40.2	Buche roh	7,18 €
<b>Lackiert</b>		
60.16.40.1	Bergeiche	10,39 €
60.16.40.2	Buche	7,45 €
60.16.40.31	Buche deckend weiß *	7,95 €



**Lieferbares Zubehör:**

- \* Universal-Holzzecke Nr. 418.118.9010 - Seite 80
- \* Ausbesserungslack Nr. 81.90.10.08 - Seite 79

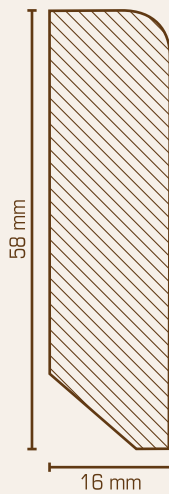

**Holzsockelleiste 16 x 58 mm**

Massivholz roh, klar oder deckend weiß lackiert,  
Oberkante abgerundet  
Länge: überwiegend 2,40 m, VE = ca. 14,4 m  
Gewicht: 0,70 kg/m

		<b>Preis pro Meter</b>
<b>Roh</b>		
99.60.16.58.1	Bergeiche roh	12,59 €
99.60.16.58.2	Buche roh	8,95 €
<b>Lackiert</b>		
60.16.58.1	Bergeiche	14,26 €
60.16.58.2	Buche	9,98 €
60.16.58.31	Buche deckend weiß *	10,75 €



**Lieferbares Zubehör:**

- \* Universal-Holzecke Nr. 418.118.9010 - Seite 80
- \* Ausbesserungslack Nr. 81.90.10.08 - Seite 79

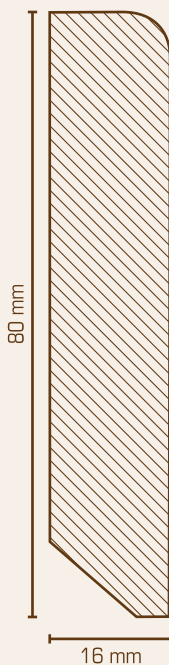

**Holzsockelleiste 16 x 80 mm**

Massivholz roh, klar oder deckend weiß lackiert,  
Oberkante abgerundet  
Länge: überwiegend 2,40 m, VE = ca. 14,4 m  
Gewicht: 0,97 kg/m

		<b>Preis pro Meter</b>
<b>Roh</b>		
99.60.16.80.1	Bergeiche roh	15,79 €
99.60.16.80.2	Buche roh	11,65 €
<b>Lackiert</b>		
60.16.80.1	Bergeiche	17,95 €
60.16.80.2	Buche	12,65 €
60.16.80.31	Buche deckend weiß *	12,95 €



**Lieferbares Zubehör:**

- \* Universal-Holzecke Nr. 418.118.9010 - Seite 80
- \* Ausbesserungslack Nr. 81.90.10.08 - Seite 79

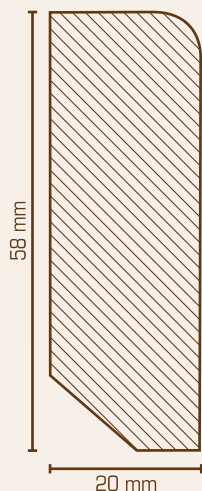

**Holzsockelleiste 20 x 58 mm**

Massivholz roh, klar oder deckend weiß lackiert,  
Oberkante abgerundet  
Länge: überwiegend 2,40 m, VE = ca. 12 m  
Gewicht: 0,87 kg/m

**Preis pro Meter**

**Roh**

99.60.20.58.1	Bergeiche roh	12,98 €
---------------	---------------	---------

**Lackiert**

60.20.58.1	Bergeiche	14,59 €
60.20.58.2	Buche	9,95 €
60.20.58.31	Buche deckend weiß *	10,35 €



**Lieferbares Zubehör:**

- \* Universal-Holzdecke Nr. 422.118.9010 - Seite 80
- \* Ausbesserungslack Nr. 81.90.10.08 - Seite 79

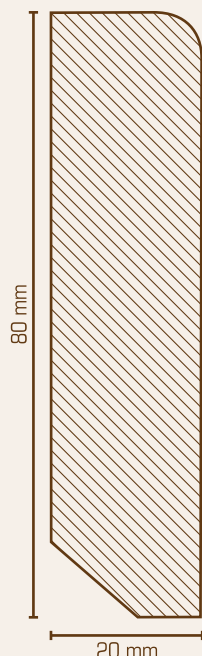

**Holzsockelleiste 20 x 80 mm**

Massivholz roh, klar oder deckend weiß lackiert,  
Oberkante abgerundet  
Länge: überwiegend 2,40 m, VE = ca. 12 m  
Gewicht: 1,21 kg/m

**Preis pro Meter**

**Roh**

99.60.20.80.1	Bergeiche roh	16,59 €
---------------	---------------	---------

**Lackiert**

60.20.80.1	Bergeiche	18,45 €
60.20.80.2	Buche	13,75 €
60.20.80.31	Buche deckend weiß *	14,25 €



**Lieferbares Zubehör:**

- \* Universal-Holzdecke Nr. 422.118.9010 - Seite 80
- \* Ausbesserungslack Nr. 81.90.10.08 - Seite 79

## 2 | Massivholzleisten

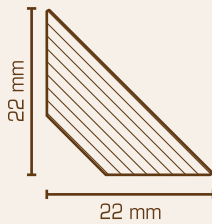

### Trapezleiste 22 x 22 mm

Sichtseite schräg, Massivholz lackiert  
 Länge: fallende Längen, VE = ca. 25 m  
 Gewicht: 0,20 kg/m

#### Lackiert

		Preis pro Meter
60.22.22.1	Eiche	7,49 €
60.22.22.31	Buche deckend weiß	6,32 €

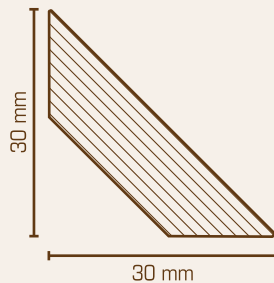

### Trapezleiste 30 x 30 mm

Sichtseite schräg, Massivholz lackiert  
 Länge: fallende Längen, VE = ca. 25 m  
 Gewicht: 0,28 kg/m

#### Lackiert

		Preis pro Meter
60.32.32.1	Eiche	8,89 €
60.32.32.31	Buche deckend weiß	7,19 €

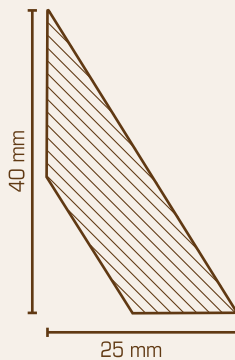

### Trapezleiste 25 x 40 mm

Sichtseite schräg, Massivholz lackiert  
 Länge: fallende Längen, VE = ca. 25 m  
 Gewicht: 0,30 kg/m

#### Lackiert

		Preis pro Meter
60.25.40.1	Eiche	9,48 €
60.25.40.31	Buche deckend weiß	7,85 €





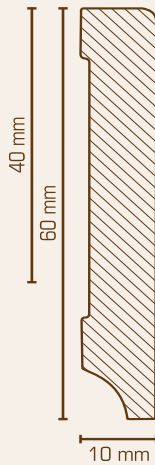

**Holzsockelleiste, Oberkante rechteckig**  
**Stärke: 10 mm**

Kiefer weiß lackiert (RAL 9016 / RAL 9010)  
Länge: 2,50 m, VE = 25 m oder Länge: 2,40 m, VE = 24 m

			<b>Preis pro Meter</b>
<b>10 x 40 mm</b> Gewicht: 0,16 kg/m			
321.1040.31	Kiefer weiß (RAL 9016)	Länge: 2,50 m	4,35 €
<b>10 x 60 mm</b> Gewicht: 0,28 kg/m			
321.1060.31	Kiefer weiß (RAL 9016)	Länge: 2,50 m	4,50 €
321.1060.10	Kiefer weiß (RAL 9010)	Länge: 2,40 m	4,50 €



**Lieferbares Zubehör:**

Montagekleber Nr. LK.01.310 - Seite 79  
Ausbesserungslack RAL 9016 Nr. 81.90.16.08 - Seite 79  
Ausbesserungslack RAL 9010 Nr. 81.90.10.08 - Seite 79

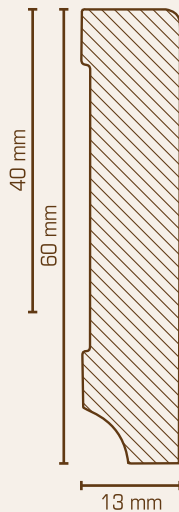

**Holzsockelleiste, Oberkante rechteckig**  
**Stärke: 13 mm**

Kiefer weiß lackiert (RAL 9016 / RAL 9010)  
Länge: 2,50 m, VE = 25 m oder Länge: 2,40 m, VE = 24 m

			<b>Preis pro Meter</b>
<b>13 x 40 mm</b> Gewicht: 0,24 kg/m			
321.1340.31	Kiefer weiß (RAL 9016)	Länge: 2,50 m	4,62 €
<b>13 x 60 mm</b> Gewicht: 0,37 kg/m			
321.1360.31	Kiefer weiß (RAL 9016)	Länge: 2,50 m	5,16 €
321.1360.10	Kiefer weiß (RAL 9010)	Länge: 2,40 m	5,16 €



**Lieferbares Zubehör:**

Montagekleber Nr. LK.01.310 - Seite 79  
Universal-Holzecke RAL 9016 Nr. 415.112.31 - Seite 80  
Universal-Holzecke RAL 9010 Nr. 415.112.9010 - Seite 80  
Ausbesserungslack RAL 9016 Nr. 81.90.16.08 - Seite 79  
Ausbesserungslack RAL 9010 Nr. 81.90.10.08 - Seite 79

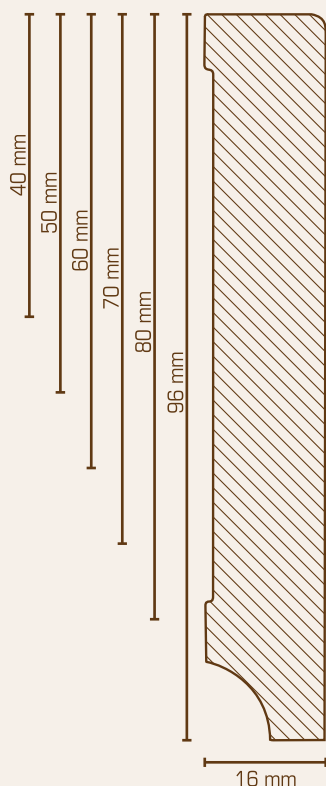
**Holzsockelleiste, Oberkante rechteckig  
Stärke 16 mm**

Kiefer roh oder weiß lackiert (RAL 9016 / RAL 9010)  
Länge: 2,50 m, VE = 15 m oder Länge: 2,40 m, VE = 14,4 m

**Preis pro Meter**

Abmessung	Gewicht	Material	Länge	Preis pro Meter
<b>16 x 40 mm</b> Gewicht: 0,31 kg/m				
321.1640.31	Kiefer weiß (RAL 9016)	Länge: 2,50 m	4,78 €	
321.1640.10	Kiefer weiß (RAL 9010)	Länge: 2,40 m	4,78 €	
<b>16 x 50 mm</b> Gewicht: 0,38 kg/m				
321.1650.31	Kiefer weiß (RAL 9016)	Länge: 2,40 m	5,28 €	
<b>16 x 60 mm</b> Gewicht: 0,45 kg/m				
321.1660.0	Kiefer roh	Länge: 2,50 m	5,22 €	
321.1660.31	Kiefer weiß (RAL 9016)	Länge: 2,50 m	5,38 €	
321.1660.10	Kiefer weiß (RAL 9010)	Länge: 2,40 m	5,38 €	
<b>16 x 70 mm</b> Gewicht: 0,48 kg/m				
321.1670.31	Kiefer weiß (RAL 9016)	Länge: 2,50 m	6,96 €	
<b>16 x 80 mm</b> Gewicht: 0,62 kg/m				
321.1680.0	Kiefer roh	Länge: 2,50 m	6,98 €	
321.1680.31	Kiefer weiß (RAL 9016)	Länge: 2,50 m	7,74 €	
321.1680.10	Kiefer weiß (RAL 9010)	Länge: 2,40 m	7,74 €	
<b>16 x 96 mm</b> Gewicht: 0,72 kg/m				
321.1696.31	Kiefer weiß (RAL 9016)	Länge: 2,40 m	8,65 €	

**Lieferbares Zubehör:**

Montagekleber Nr. LK.01.310 - Seite 79  
 Universal-Holzecke RAL 9016 Nr. 418.118.31 - Seite 80  
 Universal-Holzecke RAL 9010 Nr. 418.118.9010 - Seite 80  
 Ausbesserungslack RAL 9016 Nr. 81.90.16.08 - Seite 79  
 Ausbesserungslack RAL 9010 Nr. 81.90.10.08 - Seite 79

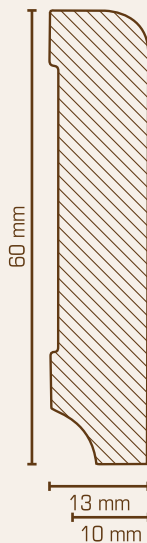
**Holzsockelleiste, Oberkante abgerundet  
Stärke 10 und 13 mm**

Kiefer roh oder weiß lackiert (RAL 9016)

Länge: 2,50 m, VE = 25 m

		<b>Preis pro Meter</b>
<b>10 x 60 mm</b> Gewicht: 0,28 kg/m		
320.1060.0	Kiefer roh	4,35 €
320.1060.1	Kiefer klar lackiert	5,46 €
320.1060.31	Kiefer weiß (RAL 9016)	4,50 €
<b>13 x 60 mm</b> Gewicht: 0,37 kg/m		
320.1360.0	Kiefer roh	5,10 €
320.1360.1	Kiefer klar lackiert	6,36 €
320.1360.31	Kiefer weiß (RAL 9016) *	5,16 €

**Lieferbares Zubehör:**

Montagekleber Nr. LK.01.310 - Seite 79

\* Universal-Holzecke Nr. 415.112.31 - Seite 80

Ausbesserungslack Nr. 81.90.16.08 - Seite 79

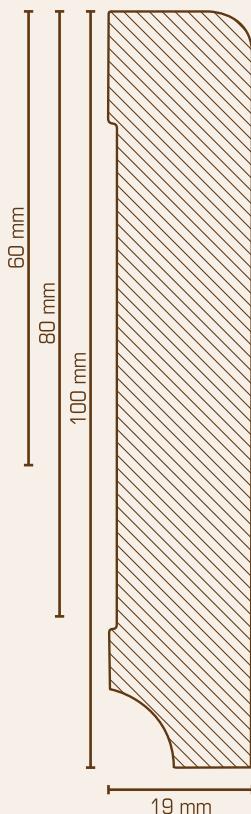
**Holzsockelleiste, Oberkante abgerundet  
Stärke 19 mm**

Kiefer roh oder weiß lackiert (RAL 9016 / RAL 9010)

Länge: 2,50 m, VE = 15 m oder Länge: 2,40 m, VE = 14,4 m

		<b>Preis pro Meter</b>	
<b>19 x 60 mm</b> Gewicht: 0,56 kg/m			
320.1960.0	Kiefer roh	Länge: 2,50 m	5,94 €
320.1960.1	Kiefer klar lackiert	Länge: 2,50 m	8,85 €
320.1960.31	Kiefer weiß (RAL 9016)	Länge: 2,50 m	6,45 €
320.1960.10	Kiefer weiß (RAL 9010)	Länge: 2,40 m	6,45 €
<b>19 x 80 mm</b> Gewicht: 0,74 kg/m			
320.1980.0	Kiefer roh	Länge: 2,50 m	7,95 €
320.1980.31	Kiefer weiß (RAL 9016)	Länge: 2,50 m	8,28 €
320.1980.10	Kiefer weiß (RAL 9010)	Länge: 2,40 m	8,28 €
<b>19 x 100 mm</b> Gewicht: 0,96 kg/m			
320.19100.31	Kiefer weiß (RAL 9016)	Länge: 2,50 m	9,96 €

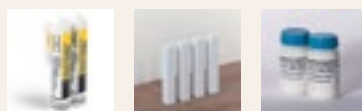
**Lieferbares Zubehör:**

Montagekleber Nr. LK.01.310 - Seite 79

Universal-Holzecke RAL 9016 Nr. 422.118.31 - Seite 80

Universal-Holzecke RAL 9010 Nr. 422.118.9010 - Seite 80

Ausbesserungslack RAL 9016 Nr. 81.90.16.08 - Seite 79

Ausbesserungslack RAL 9010 Nr. 81.90.10.08 - Seite 79

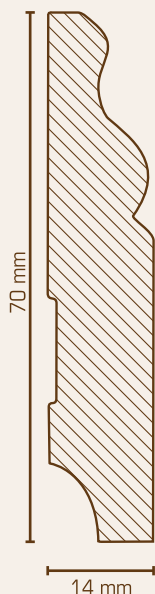

**Holzsockelleiste, Oberkante profiliert**  
**Stärke 14 mm**

Kiefer weiß lackiert (RAL 9016)

Länge: 2,50 m, VE = 25 m

**Preis pro Meter**

<b>14 x 70 mm</b>	Gewicht: 0,43 kg/m	
319.1470.31	Kiefer weiß (RAL 9016)	5,95 €



**Lieferbares Zubehör:**

Montagekleber Nr. LK.01.310 - Seite 79

Universal-Holzecke Nr. 415.112.31 - Seite 80

Ausbesserungslack Nr. 81.90.16.08 - Seite 79

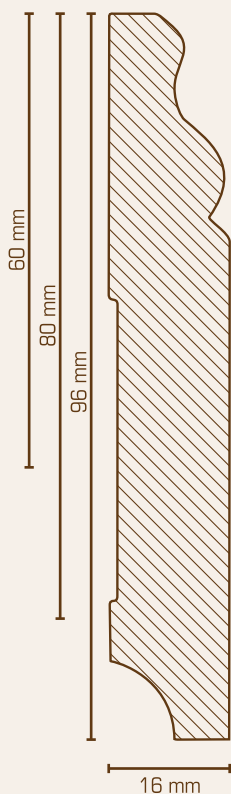

**Holzsockelleiste, Oberkante profiliert**  
**Stärke 16 mm**

Kiefer weiß lackiert (RAL 9016 / RAL 9010)

Länge: 2,40 m, VE = 14,4 m

**Preis pro Meter**

<b>16 x 60 mm</b>	Gewicht: 0,45 kg/m	
319.1660.31	Kiefer weiß (RAL 9016)	6,45 €

<b>16 x 80 mm</b>	Gewicht: 0,62 kg/m	
319.1680.31	Kiefer weiß (RAL 9016)	7,95 €

319.1680.10	Kiefer weiß (RAL 9010)	7,95 €
-------------	------------------------	--------

<b>16 x 96 mm</b>	Gewicht: 0,72 kg/m	
319.1696.31	Kiefer weiß (RAL 9016)	8,65 €



**Lieferbares Zubehör:**

Montagekleber Nr. LK.01.310 - Seite 79

Universal-Holzecke RAL 9016 Nr. 418.118.31 - Seite 80

Universal-Holzecke RAL 9010 Nr. 418.118.9010 - Seite 80

Ausbesserungslack RAL 9016 Nr. 81.90.16.08 - Seite 79

Ausbesserungslack RAL 9010 Nr. 81.90.10.08 - Seite 79

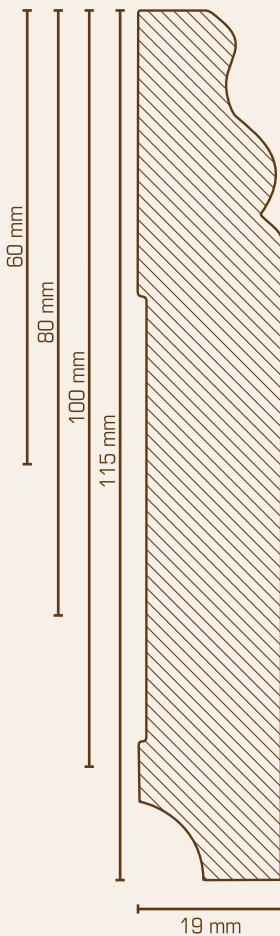
**Holzsockelleiste, Oberkante profiliert  
Stärke 19 mm**

Kiefer roh oder weiß lackiert (RAL 9016 / RAL9010)  
Länge: 2,50 m, VE = 15 m oder 2,40 m, VE = 14,4 m

**Preis pro Meter**

		<b>Preis pro Meter</b>	
<b>19 x 60 mm</b> Gewicht: 0,49 kg/m			
319.1960.0	Kiefer roh	Länge: 2,50 m	5,94 €
319.1960.1	Kiefer klar lackiert	Länge: 2,50 m	8,85 €
319.1960.31	Kiefer weiß (RAL 9016)	Länge: 2,50 m	6,45 €
<b>19 x 80 mm</b> Gewicht: 0,73 kg/m			
319.1980.0	Kiefer roh	Länge: 2,50 m	7,95 €
319.1980.31	Kiefer weiß (RAL 9016)	Länge: 2,50 m	8,28 €
319.1980.10	Kiefer weiß (RAL 9010)	Länge: 2,40 m	8,28 €
<b>19 x 100 mm</b> Gewicht: 0,91 kg/m			
319.19100.0	Kiefer roh	Länge: 2,50 m	9,86 €
319.19100.31	Kiefer weiß (RAL 9016)	Länge: 2,50 m	9,96 €
<b>19 x 115 mm</b> Gewicht: 1,00 kg/m			
319.19115.31	Kiefer weiß (RAL 9016)	Länge: 2,50 m	10,95 €
319.19115.10	Kiefer weiß (RAL 9010)	Länge: 2,40 m	10,95 €

**Lieferbares Zubehör:**

Montagekleber Nr. LK.01.310 - Seite 79  
 Universal-Holzecke RAL 9016 Nr. 422.118.31 - Seite 80  
 Universal-Holzecke RAL 9010 Nr. 422.118.9010 - Seite 80  
 Ausbesserungslack RAL 9016 Nr. 81.90.16.08 - Seite 79  
 Ausbesserungslack RAL 9010 Nr. 81.90.10.08 - Seite 79

## 4 | Echtholz-furnierte Leisten

**Sockelleisten 20 x 40 mm und 20 x 60 mm, Hölzern furniert: roh, geölt oder lackiert**

40er	22.40.31	99.22.40.1	22.40.801	22.40.1	22.40.21	22.40.22
60er	22.60.31	99.22.60.1	22.60.801	22.60.1	22.60.21	22.60.22
	Weiß	Eiche roh	Eiche geölt	Eiche	Buche/Eberbaum	Eiche Silbergrau

40er	22.40.3	22.40.4	22.40.5	22.40.14	22.40.2	22.40.8	22.40.15	22.40.16
60er	22.60.3	22.60.4	22.60.5	22.60.14	22.60.2	22.60.8	22.60.15	22.60.16
	Kiefer	Buche	Alnus	Buche hell	Buche	Buche getrocknet	Bambus hell	Bambus dunkel

40er	22.40.10	22.40.12	22.40.13	22.40.17	22.40.51	22.60.52
60er	22.60.10	22.60.11	22.60.12	22.60.13	22.60.51	22.60.52
	Kirsche	Mahagon	Morhu	Lärche	Nussbaum	Kork

Die Individualität des natürlich gewachsenen Rohstoffes Holz ergibt sich aus den Unterschieden in Messerung, Farbe und Struktur eines jeden Baumes. Mögliche Abweichungen zu den hier gezeigten Musterstücken entsprechen der Charakteristik des Werkstoffes Holz und sind kein Mangel.

**Sockelleiste 18 x 38 mm, Hölzern furniert: roh oder lackiert**

19.38.31	99.19.38.1	19.38.1	19.38.2	19.38.5	19.38.26	19.38.10	19.38.23	19.38.22
Decor weiß	Eiche roh	Eiche	Buche	Alnus	Eiche weiß	Kirsche	Nussbaum	Rauseneiche

**Sockelleiste 22 x 45 mm, Hölzern furniert und lackiert**

22.45.31	22.45.1	22.45.2	22.45.5
Decor weiß	Eiche	Buche	Alnus

**Hohlkehlleiste 26 x 26 mm, Hölzern furniert und lackiert**

26.26.731	26.26.1	26.26.2	26.26.23
Decor weiß	Eiche	Buche	Nussbaum

**Sockelleiste 15 x 60 mm Hölzern furniert und lackiert**

15.60.31	15.60.1
Decor weiß	Eiche

**Sockelleiste 20 x 58 mm, Hölzern furniert und lackiert**

20.58.31	20.58.1	20.58.2	20.58.5	20.58.10	20.58.23
Decor weiß	Eiche	Buche	Alnus	Kirsche	Nussbaum

## 4 | Echtholz furnierte Leisten

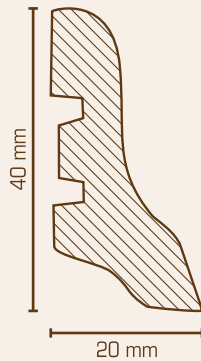

### Holzsockelleiste 20 x 40 mm

Holzkern mit Echtholz furniert, roh, lackiert, gebeizt oder geölt

Holzkern mit Kork ummantelt und lackiert

Länge: 2,50 m, VE = 25 m

Gewicht: 0,16 kg/m

#### Preis pro Meter

#### Roh

99.22.40.1	Eiche roh	4,68 €
------------	-----------	--------

#### Lackiert

22.40.1	Eiche	4,98 €
22.40.2	Buche	4,98 €
22.40.3	Kiefer	4,98 €
22.40.4	Esche	4,98 €
22.40.5	Ahorn	4,98 €
22.40.6	Buche gedämpft	4,98 €
22.40.10	Kirsche	4,98 €
22.40.12	Merbau	4,98 €
22.40.13	Lärche	4,98 €
22.40.14	Buche hell	4,98 €
22.40.15	Bambus hell	7,26 €
22.40.16	Bambus dunkel	7,26 €
22.40.17	Nussbaum	5,95 €
22.40.31	Weiß	5,95 €

#### Geölt

22.40.801	Eiche geölt	6,39 €
-----------	-------------	--------

#### Mit Kork ummantelt, lackiert

22.40.51	Kork schlicht	6,58 €
----------	---------------	--------

#### Eichenfurnier farbig gebeizt

22.40.21	Eiche Elfenbein	7,94 €
22.40.22	Eiche Silbergrau	7,94 €

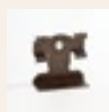
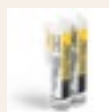

#### Lieferbares Zubehör:

Montagekleber Nr. LK.01.310 - Seite 79

Befestigungsclip Nr. 40.60.0 - Seite 78

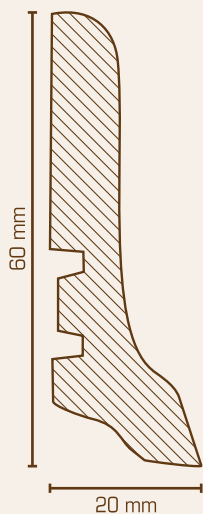
**Holzsockelleiste 20 x 60 mm**

Holzkern mit Echtholz furniert, roh, lackiert, gebeizt oder geölt

Holzkern mit Kork ummantelt und lackiert

Länge: 2,50 m, VE = 25 m

Gewicht: 0,24 kg/m

**Preis pro Meter**
**Roh**

99.22.60.1	Eiche roh	5,49 €
------------	-----------	--------

**Lackiert**

22.60.1	Eiche	5,75 €
22.60.2	Buche	5,75 €
22.60.3	Kiefer	5,75 €
22.60.4	Esche	5,75 €
22.60.5	Ahorn	5,75 €
22.60.6	Buche gedämpft	5,75 €
22.60.10	Kirsche	5,75 €
22.60.11	Mahagoni	5,75 €
22.60.12	Merbau	5,75 €
22.60.13	Lärche	5,75 €
22.60.14	Buche hell	5,75 €
22.60.17	Nussbaum	6,85 €
22.60.31	Weiß	6,85 €

**Geölt**

22.60.801	Eiche geölt	7,40 €
-----------	-------------	--------

**Mit Kork ummantelt, lackiert**

22.60.51	Kork schlicht	7,69 €
22.60.52	Kork grob	7,69 €

**Eichefurnier farbig gebeizt**

22.60.21	Eiche Elfenbein	8,35 €
22.60.22	Eiche Silbergrau	8,35 €



**Lieferbares Zubehör:**

Montagekleber Nr. LK.01.310 - Seite 79

Befestigungsclip Nr. 40.60.0 - Seite 78

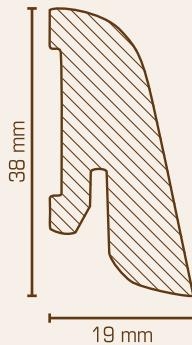

## 4 | Echtholz furnierte Leisten



### Holzsockelleiste 19 x 38 mm

Holzkern mit Echtholz furniert, roh oder lackiert

Länge: 2,50 m, VE = 25 m

Gewicht: 0,20 kg/m

#### Preis pro Meter

#### Roh

99.19.38.1	Eiche roh	5,39 €
------------	-----------	--------

#### Lackiert

19.38.1	Eiche	5,68 €
19.38.2	Buche	5,68 €
19.38.5	Ahorn	5,68 €
19.38.10	Kirsche	5,68 €
19.38.22	Räuchereiche	6,75 €
19.38.23	Nussbaum	6,75 €
19.38.31	Dekor weiß	5,68 €
19.38.36	Eiche weiß	6,75 €



#### Lieferbares Zubehör:

Montagekleber Nr. LK.01.310 - Seite 79

Befestigungsclip Nr. 38.70.0 - Seite 78

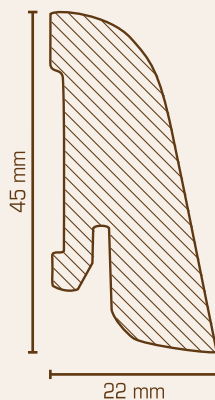

### Holzsockelleiste 22 x 45 mm

Holzkern mit Echtholz furniert und lackiert

Länge: 2,50 m, VE = 15 m

Gewicht: 0,27 kg/m

#### Preis pro Meter

#### Lackiert

22.45.1	Eiche	6,38 €
22.45.2	Buche	6,38 €
22.45.5	Ahorn	6,38 €
22.45.31	Dekor weiß	6,38 €



#### Lieferbares Zubehör:

Montagekleber Nr. LK.01.310 - Seite 79

Befestigungsclip Nr. 38.70.0 - Seite 78

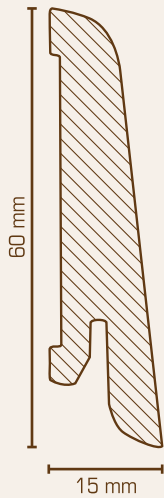
**4 | Echtholz furnierte Leisten**

**Holzsockelleiste 15 x 60 mm**

Holzkern mit Echtholz furniert und lackiert

Länge: 2,50 m, VE = 25 m

Gewicht: 0,27 kg/m

**Preis pro Meter**
**Lackiert**

15.60.1	Eiche	7,48 €
15.60.31	Dekor weiß	7,48 €

**Lieferbares Zubehör:**

Montagekleber Nr. LK.01.310 - Seite 79

Befestigungsclip Nr. 38.70.0 - Seite 78

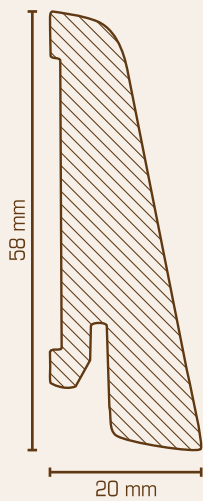
**Holzsockelleiste 20 x 58 mm**

Holzkern mit Echtholz furniert und lackiert

Länge: 2,50 m, VE = 25 m

Gewicht: 0,35 kg/m

**Preis pro Meter**
**Lackiert**

20.58.1	Eiche	7,48 €
20.58.2	Buche	7,48 €
20.58.5	Ahorn	7,48 €
20.58.10	Kirsche	7,48 €
20.58.23	Nussbaum	8,56 €
20.58.31	Dekor weiß	7,48 €

**Lieferbares Zubehör:**

Montagekleber Nr. LK.01.310 - Seite 79

Befestigungsclip Nr. 38.70.0 - Seite 78

#### 4 | Echtholz furnierte Leisten

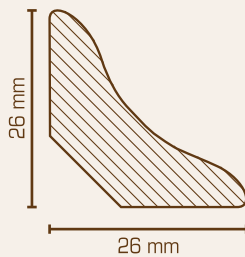

##### Hohlkehlleiste 26 x 26 mm

Holzkern mit Echtholz furniert und lackiert

Länge: 2,50 m, VE = 50 m

Gewicht: 0,13 kg/m

##### Lackiert

		Preis pro Meter
26.26.1	Eiche	5,58 €
26.26.2	Buche	5,58 €
26.26.23	Nussbaum	5,58 €
26.26.731	Dekor weiß	5,58 €



##### Lieferbares Zubehör:

Montagekleber Nr. LK.01.310 - Seite 79

# 5 | Echtholzfurnierte Leisten

**Beckelfeiste 10 x 40 mm, Hölzern furniert und geölt, lackiert oder nicht**

10.40.721 Eiche weiß	10.40.40.1 Eiche	10.40.801 Eiche Kirschbaum	10.40.801 Eiche weiß	10.40.701 Eiche weiß hell	10.40.1 Eiche	10.40.30 Eiche geölt	10.40.27 Eiche zinngrün	10.40.30 Eiche hell natur
10.40.3 Eiche	10.40.8 Eiche	10.40.8 Buche	10.40.8 Buche geölt	10.40.10 Kirsche	10.40.23 Nussbaum	10.40.28 Nussbaum	10.40.27 Eiche	10.40.21 Eiche schwarz

**Beckelfeiste 12 x 40 mm, Hölzern furniert und lackiert**

12.40.21 Eiche weiß	12.40.1 Eiche
------------------------	------------------

**Beckelfeiste 12 x 50 mm, Hölzern furniert und lackiert**

12.50.21 Eiche weiß	12.50.1 Eiche
------------------------	------------------

**Beckelfeiste 18 x 50 mm, Hölzern furniert und geölt oder lackiert**

18.50.21 Eiche weiß	18.50.801 Eiche Kirschbaum	18.50.1 Eiche
------------------------	-------------------------------	------------------

Die Individualität des natürlich gewachsenen Rohstoffes Holz ergibt sich aus den Unterschieden in Messung, Farbe und Struktur eines jeden Baumes. Mögliche Abweichungen zu den hier gezeigten Mustertafeln entsprechen der Charakteristik des Werkstoffes Holz und sind kein Mangel.

**Beckelfeiste 18 x 80 mm, Hölzern furniert und geölt, lackiert oder nicht**

18.81.21 Eiche weiß	18.81.21.1 Eiche hell	18.81.801 Eiche Kirschbaum	18.81.801 Eiche weiß	18.81.701 Eiche weiß hell	18.81.1 Eiche	18.81.30 Eiche		
18.81.30 Eiche geölt	18.81.27 Eiche zinngrün	18.81.30 Eiche hell geölt	18.81.40 Eiche naturgrün	18.81.43 Eiche grün	18.81.47 Eiche dunkel	18.81.40 Eiche vertikal	18.81.40 Bambus	18.81.28 Nussbaum
18.81.3 Eiche	18.81.8 Eiche	18.81.8 Buche	18.81.8 Buche geölt	18.81.10 Kirsche	18.81.23 Nussbaum	18.81.21 Eiche	18.81.30 Eiche	18.81.21 Eiche schwarz

**Beckelfeiste 18 x 70 mm, Hölzern furniert und lackiert**

18.70.21 Eiche weiß	18.70.1 Eiche	18.70.8 Eiche	18.70.8 Buche	18.70.8 Buche geölt	18.70.10 Kirsche	18.70.10 Nussbaum
------------------------	------------------	------------------	------------------	------------------------	---------------------	----------------------

**Beckelfeiste 18 x 90 mm, Hölzern furniert und geölt oder lackiert**

18.91.21 Eiche weiß	18.91.801 Eiche Kirschbaum	18.91.1 Eiche	18.91.8 Eiche	18.91.8 Buche	18.91.8 Buche geölt	18.91.23 Nussbaum
------------------------	-------------------------------	------------------	------------------	------------------	------------------------	----------------------

**Metalleigenschaften von Metall**  
 Bei Befestigung der Leisten:  
 10 x 40 mm / 10 x 60 mm / 12 x 40 mm / 12 x 50 mm  
 12 x 50 mm / 12 x 60 mm / 12 x 70 mm  
 12 x 80 mm / 12 x 90 mm  
 18 x 50 mm (als Schrauben und Dübel)  
 in 3er-er Packung  
 Materialcode für alle: 01-01-01  
 00.70.0

**Weitere Informationen - siehe Rückseite**

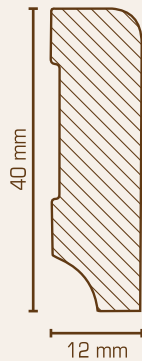

**Holzsockelleiste 12 x 40 mm**

Holz kern mit Echtholz furniert / Dekor ummantelt  
 Länge: 2,40 m, VE = 24 m  
 Gewicht: 0,18 kg/m

**Preis pro Meter**

12.40.1	Eiche lackiert	5,28 €
12.40.31	Dekor weiß *	5,28 €



**Lieferbares Zubehör:**

Montagekleber Nr. LK.01.310 - Seite 79  
 \* Universal-Holzecke Nr. 415.112.31 - Seite 80



**Holzsockelleiste 12 x 58 mm**

Holz kern mit Echtholz furniert / Dekor ummantelt  
 Länge: 2,40 m, VE = 24 m  
 Gewicht: 0,18 kg/m

**Preis pro Meter**

12.58.1	Eiche lackiert	7,48 €
12.58.31	Dekor weiß *	7,48 €



**Lieferbares Zubehör:**

Montagekleber Nr. LK.01.310 - Seite 79  
 \* Universal-Holzecke Nr. 415.112.31 - Seite 80

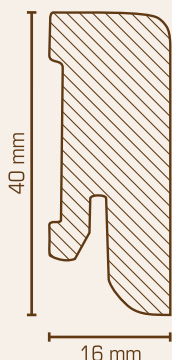
**Holzsockelleiste 16 x 40 mm**

Holzkern mit Echtholz furniert, roh, lackiert oder geölt

Länge: 2,50 m, VE = 25 m

Gewicht: 0,24 kg/m

**Preis pro Meter**
**Roh**

99.16.40.1	Eiche roh	5,29 €
------------	-----------	--------

**Lackiert**

16.40.1	Eiche	5,68 €
16.40.701	Eiche matt	5,68 €
16.40.2	Buche	5,68 €
16.40.3	Kiefer	5,68 €
16.40.5	Ahorn	5,68 €
16.40.6	Buche gedämpft	5,68 €
16.40.10	Kirsche	5,68 €
16.40.21	Wenge	6,49 €
16.40.22	Räuchereiche	6,49 €
16.40.23	Nussbaum	6,49 €
16.40.31	deckend weiß lackiert *	6,49 €
16.40.731	Dekor weiß *	5,68 €
16.40.36	Eiche weiß	6,49 €
16.40.37	Eiche creme weiß	6,49 €
16.40.38	Eiche hell gekalkt	6,49 €

**Geölt**

16.40.801	Eiche geölt	6,95 €
-----------	-------------	--------

**Rohholzoptik**

16.40.901	Eiche (Rohholzoptik durch Bienenwachsöl)	6,95 €
-----------	--	--------

**Lieferbares Zubehör:**

Montagekleber Nr. LK.01.310 - Seite 79

Befestigungsclip Nr. 38.70.0 - Seite 78

\* Universal-Holzecke Nr. 418.118.31 - Seite 80

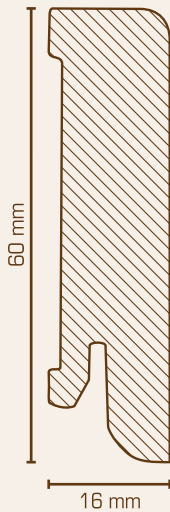
**Holzsockelleiste 16 x 60 mm**

Holzkern mit Echtholz furniert, roh, lackiert oder geölt

Länge: 2,50 m, VE = 25 m

Gewicht: 0,31 kg/m

		<b>Preis pro Meter</b>
<b>Roh</b>		
99.16.61.1	Eiche roh	6,58 €
<b>Lackiert</b>		
16.61.1	Eiche	7,48 €
16.61.701	Eiche matt	7,48 €
16.61.2	Buche	7,48 €
16.61.3	Kiefer	7,48 €
16.61.5	Ahorn	7,48 €
16.61.6	Buche gedämpft	7,48 €
16.61.10	Kirsche	7,48 €
16.61.21	Wenge	8,56 €
16.61.22	Räuchereiche	8,56 €
16.61.23	Nussbaum	8,56 €
16.61.31	Dekor weiß *	7,48 €
16.61.PUR31	Dekor weiß - wasserfest verleimt *	8,56 €
16.61.36	Eiche weiß	8,56 €
16.61.37	Eiche creme weiß	8,56 €
16.61.38	Eiche hell gekalkt	8,56 €
16.61.39	Dekor schwarz	7,48 €
16.61.41	deckend weiß lackiert *	8,56 €
16.61.43	Eiche grau	8,56 €
16.61.44	Asteiche lackiert	11,75 €
16.61.46	Eiche sandgrau	8,56 €
16.61.47	Eiche antik	8,56 €
16.61.48	Bernsteineiche	8,56 €
16.61.49	Eiche samtbraun	8,56 €
<b>Geölt</b>		
16.61.801	Eiche geölt	8,98 €
<b>Rohholloptik</b>		
16.61.901	Eiche (Rohholloptik durch Bienenwachsöl)	8,98 €

**Lieferbares Zubehör:**

Montagekleber Nr. LK.01.310 - Seite 79

Befestigungsclip Nr. 38.70.0 - Seite 78

\* Universal-Holzecke Nr. 418.118.31 - Seite 80

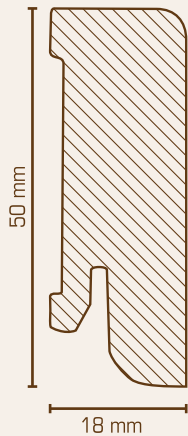

**Holzsockelleiste 18 x 50 mm**

Holzkern mit Echtholz furniert und lackiert oder geölt  
 Länge: 2,50 m, VE = 25 m  
 Gewicht: 0,31 kg/m

**Preis pro Meter**

**Lackiert**

18.50.1	Eiche	7,48 €
18.50.31	Dekor weiß *	7,48 €

**Rohholzoptik**

18.50.901	Eiche (Rohholzoptik durch Bienenwachsöl)	8,98 €
-----------	--	--------



**Lieferbares Zubehör:**

Montagekleber Nr. LK.01.310 - Seite 79  
 Befestigungsclip Nr. 38.70.0 - Seite 78  
 \* Universal-Holzzecke Nr. 422.118.31 - Seite 80

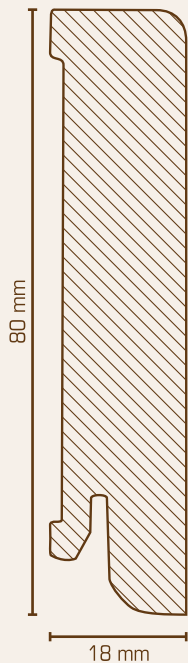

**Holzsockelleiste 18 x 80 mm**

Holzkern mit Echtholz furniert und lackiert oder geölt  
 Länge: 2,50 m, VE = 20 m  
 Gewicht: 0,40 kg/m

**Preis pro Meter**

**Lackiert**

18.81.1	Eiche	9,25 €
18.81.2	Buche	9,25 €
18.81.5	Ahorn	9,25 €
18.81.6	Buche gedämpft	9,25 €
18.81.23	Nussbaum	10,75 €
18.81.31	Dekor weiß *	9,25 €

**Rohholzoptik**

18.81.901	Eiche (Rohholzoptik durch Bienenwachsöl)	11,75 €
-----------	--	---------



**Lieferbares Zubehör:**

Montagekleber Nr. LK.01.310 - Seite 79  
 Befestigungsclip Nr. 38.70.0 - Seite 78  
 \* Universal-Holzzecke Nr. 422.118.31 - Seite 80



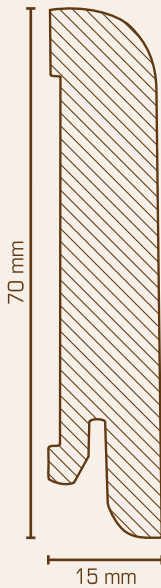

**Holzsockelleiste 15 x 70 mm**

Holzkern mit Echtholz furniert und lackiert  
 Länge: 2,50 m, VE = 25 m  
 Gewicht: 0,38 kg/m

**Lackiert**

**Preis pro Meter**

15.70.1	Eiche	8,69 €
15.70.2	Buche	8,69 €
15.70.5	Ahorn	8,69 €
15.70.6	Buche gedämpft	8,69 €
15.70.10	Kirsche	8,69 €
15.70.23	Nussbaum	9,75 €
15.70.31	Dekor weiß *	8,69 €



**Lieferbares Zubehör:**

Montagekleber Nr. LK.01.310 - Seite 79

Befestigungsclip Nr. 38.70.0 - Seite 78

\* Universal-Holzecke Nr. 418.118.31 - Seite 80

# 6 Folienummantelte Leisten

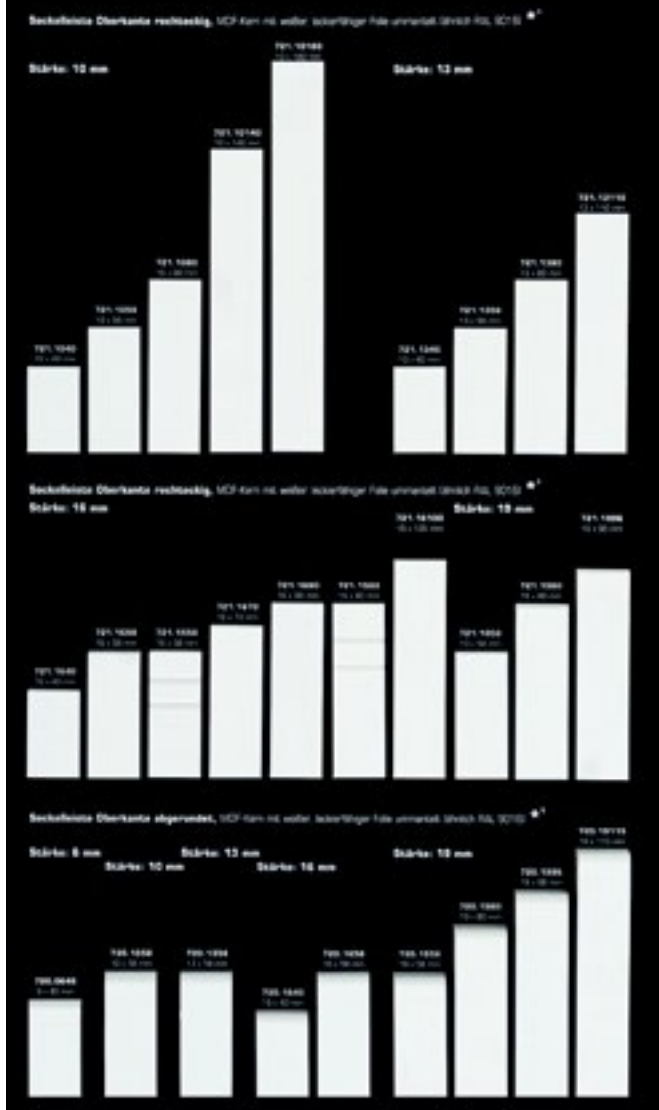

Musterkarte oberer Teil



Musterkarte unterer Teil

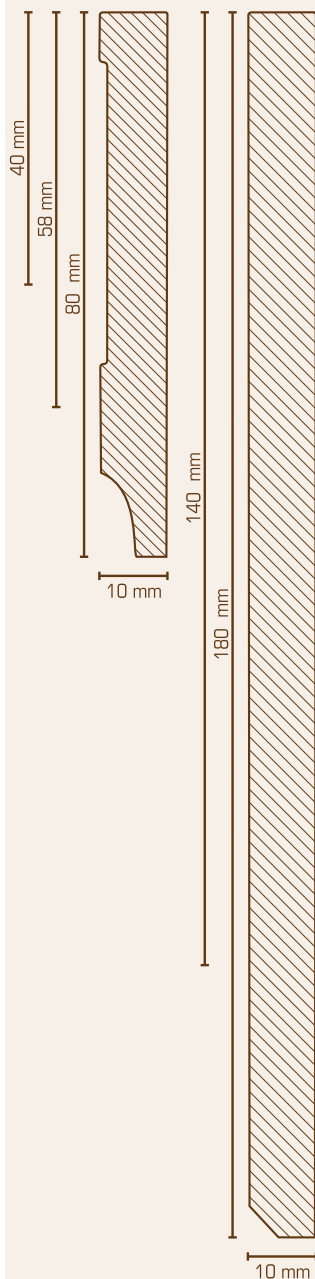

**Sockelleiste, Oberkante rechteckig  
Stärke 10 mm**

MDF-Kern mit weißer, lackierfähiger Folie ummantelt

Länge: 2,50 m, VE = 25 m bzw.

10 x 140 mm und 10 x 180 mm: VE = 15 m

**Preis pro Meter**

Artikelnummer	Bezeichnung	Gewicht	Preis pro Meter
721.1040	<b>10 x 40 mm</b>	0,22 kg/m	2,89 €
721.1058	<b>10 x 58 mm</b>	0,36 kg/m	3,15 €
721.1080	<b>10 x 80 mm</b>	0,48 kg/m	3,75 €
721.10140	<b>10 x 140 mm</b>	0,83 kg/m	6,15 €
721.10180	<b>10 x 180 mm</b>	1,07 kg/m	7,35 €
721.10???.SO	<b>Wunschfarbton</b>	Gewicht: siehe oben	auf Anfrage
Alle obenstehenden Leisten können auch werkseitig im Wunschfarbton (nach RAL, NCS, etc.) lackiert werden.			



**Lieferbares Zubehör:**

Montagekleber Nr. LK.01.310 - Seite 79

Ausbesserungslack Nr. 81.90.16.08 - Seite 79

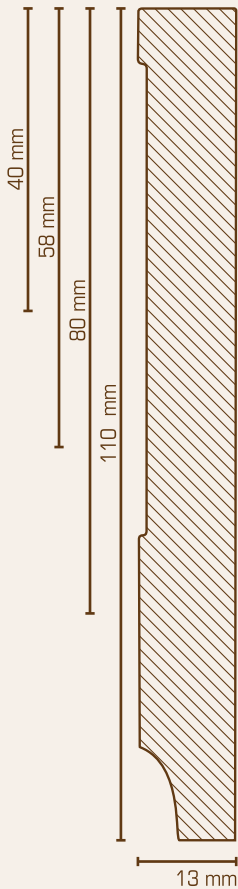
**Sockelleiste, Oberkante rechteckig  
 Stärke 13 mm**

MDF-Kern mit weißer, lackierfähiger Folie ummantelt (RAL 9016 / RAL 9010)  
 Länge: 2,50 m, VE = 25 m oder Länge: 2,40 m, VE = 24 m

**Preis pro Meter**

<b>13 x 40 mm</b>		Gewicht: 0,32 kg/m	
721.1340	Weiß - lackierfähig (ähnlich RAL 9016)	Länge: 2,50 m	2,94 €
721.1340.10	Weiß - lackierfähig (ähnlich RAL 9010)	Länge: 2,40 m	2,94 €

<b>13 x 58 mm</b>		Gewicht: 0,48 kg/m	
721.1358	Weiß - lackierfähig (ähnlich RAL 9016)	Länge: 2,50 m	3,45 €
721.1358.10	Weiß - lackierfähig (ähnlich RAL 9010)	Länge: 2,40 m	3,45 €

<b>13 x 80 mm</b>		Gewicht: 0,68 kg/m	
721.1380	Weiß - lackierfähig (ähnlich RAL 9016)	Länge: 2,50 m	4,48 €
721.1380.10	Weiß - lackierfähig (ähnlich RAL 9010)	Länge: 2,40 m	4,48 €

<b>13 x 110 mm</b>		Gewicht: 1,00 kg/m	
721.13110	Weiß - Weiß - lackierfähig (ähnlich RAL 9016)	Länge: 2,50 m	5,94 €

**Wunschfarbton** Gewicht: siehe oben

721.13???.SO	Alle obenstehenden Leisten können auch werkseitig im Wunschfarbton (nach RAL, NCS, etc.) lackiert werden.	auf Anfrage
--------------	---	-------------

**Lieferbares Zubehör:**

Montagekleber Nr. LK.01.310 - Seite 79  
 Universal-Holzecke RAL 9016 Nr. 415.112.31 - Seite 80  
 Universal-Holzecke RAL 9010 Nr. 415.112.9010 - Seite 80  
 Ausbesserungslack RAL 9016 Nr. 81.90.16.08 - Seite 79  
 Ausbesserungslack RAL 9010 Nr. 81.90.10.08 - Seite 79

## 6 | Folienummantelte Leisten

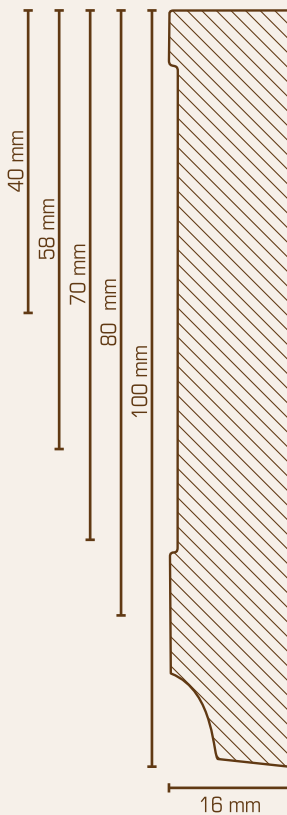

### Sockelleiste, Oberkante rechteckig Stärke 16 mm

MDF-Kern mit weißer, lackierfähiger Folie ummantelt (RAL 9016 / RAL 9010)

Länge: 2,50 m, VE = 25 m oder Länge: 2,40 m, VE = 24 m

#### Preis pro Meter

<b>16 x 40 mm</b>		Gewicht: 0,40 kg/m		
721.1640	Weiß - lackierfähig (ähnlich RAL 9016)		Länge: 2,50 m	3,15 €
<b>16 x 58 mm</b>		Gewicht: 0,56 kg/m		
721.1658	Weiß - lackierfähig (ähnlich RAL 9016)		Länge: 2,50 m	3,60 €
721.1658.10	Weiß - lackierfähig (ähnlich RAL 9010)		Länge: 2,40 m	3,60 €
<b>16 x 70 mm</b>		Gewicht: 0,72 kg/m		
721.1670	Weiß - lackierfähig (ähnlich RAL 9016)		Länge: 2,50 m	4,38 €
<b>16 x 80 mm</b>		Gewicht: 0,80 kg/m		
721.1680	Weiß - lackierfähig (ähnlich RAL 9016)		Länge: 2,50 m	4,74 €
<b>16 x 100 mm</b>		Gewicht: 1,05 kg/m (VE = 15 m)		
721.16100	Weiß - lackierfähig (ähnlich RAL 9016)		Länge: 2,50 m	5,85 €

#### Wunschfarbton

Gewicht: siehe oben

721.16??..SO	Alle obenstehenden Leisten können auch werkseitig im Wunschfarbton (nach RAL, NCS, etc.) lackiert werden.	auf Anfrage
--------------	---	-------------



#### Lieferbares Zubehör:

Montagekleber Nr. LK.01.310 - Seite 79

Universal-Holzlecke RAL 9016 Nr. 418.118.31 - Seite 80

Universal-Holzlecke RAL 9010 Nr. 418.118.9010 - Seite 80

Ausbesserungslack RAL 9016 Nr. 81.90.16.08 - Seite 79

Ausbesserungslack RAL 9010 Nr. 81.90.10.08 - Seite 79

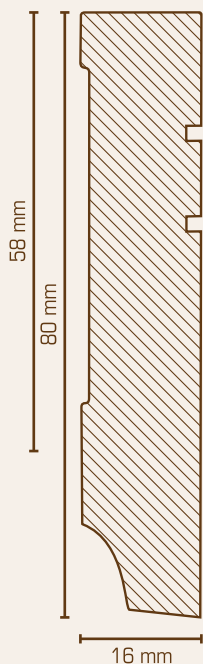

**Sockelleiste, Oberkante rechteckig,  
Sichtseite mit 2 Profilmuten  
Stärke 16 mm**

MDF-Kern mit weißer, lackierfähiger Folie ummantelt  
Länge: 2,50 m, VE = 25 m

		<b>Preis pro Meter</b>
<b>16 x 58 mm</b>	Gewicht: 0,56 kg/m	
721.1558	Weiß - lackierfähig (ähnlich RAL 9016)	4,35 €
<b>16 x 80 mm</b>	Gewicht: 0,80 kg/m	
721.1580	Weiß - lackierfähig (ähnlich RAL 9016)	5,12 €
<b>Wunschfarbton</b>	Gewicht: siehe oben	
721.15???.SO	Alle obenstehenden Leisten können auch werkseitig im Wunschfarbton (nach RAL, NCS, etc.) lackiert werden.	auf Anfrage



**Lieferbares Zubehör:**

Montagekleber Nr. LK.01.310 - Seite 79  
 Universal-Holzlecke Nr. 418.118.31 - Seite 80  
 Ausbesserungslack Nr. 81.90.16.08 - Seite 79

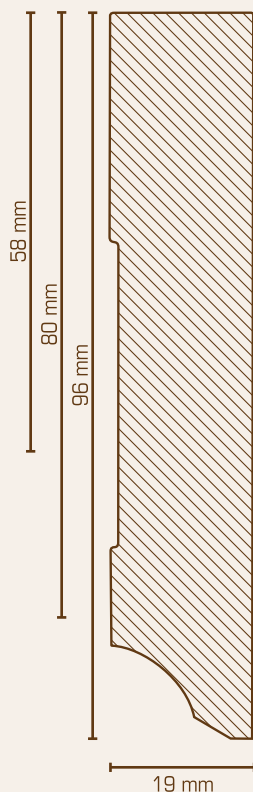

**Sockelleiste, Oberkante rechteckig  
Stärke 19 mm**

MDF-Kern mit weißer, lackierfähiger Folie ummantelt  
Länge: 2,50 m, VE = 12,5 m

**Preis pro Meter**

<b>19 x 58 mm</b>	Gewicht: 0,68 kg/m	
721.1958	Weiß - lackierfähig (ähnlich RAL 9016)	4,15 €

<b>19 x 80 mm</b>	Gewicht: 0,96 kg/m	
721.1980	Weiß - lackierfähig (ähnlich RAL 9016)	5,20 €

<b>19 x 96 mm</b>	Gewicht: 1,20 kg/m	
721.1996	Weiß - lackierfähig (ähnlich RAL 9016)	6,30 €

<b>Wunschfarbton</b>	Gewicht: siehe oben	
721.19??SO	Alle obenstehenden Leisten können auch werkseitig im Wunschfarbton (nach RAL, NCS, etc.) lackiert werden.	auf Anfrage

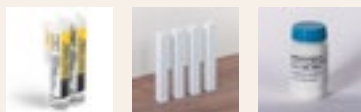

**Lieferbares Zubehör:**

Montagekleber Nr. LK.01.310 - Seite 79  
Universal-Holzlecke Nr. 422.118.31 - Seite 80  
Ausbesserungslack Nr. 81.90.16.08 - Seite 79



**Sockelleiste 6 x 45 mm,  
Oberkante abgerundet**

MDF-Kern mit weißer, lackierfähiger Folie ummantelt  
Länge: 2,40 m, VE = 48 m, Gewicht: 0,22 kg/m

**Preis pro Meter**

720.0645	Weiß - lackierfähig (ähnlich RAL 9016)	3,22 €
----------	--	--------

<b>Wunschfarbe</b>		
720.0645.S0	Die obenstehende Sockelleiste kann auch werkseitig im Wunschfarbton (nach RAL, NCS, etc.) lackiert werden	auf Anfrage

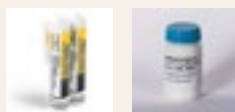

**Lieferbares Zubehör:**

Montagekleber Nr. LK.01.310 - Seite 79  
Ausbesserungslack Nr. 81.90.16.08 - Seite 79

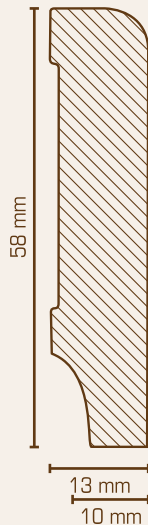
**Sockelleiste, Oberkante abgerundet**
**Stärke: 10 + 13 mm**

 MDF-Kern mit weißer, lackierfähiger Folie ummantelt  
 Länge: 2,50 m, VE = 25 m

**Preis pro Meter**

<b>10 x 58 mm</b>	Gewicht: 0,36 kg/m	
720.1058	Weiß - lackierfähig (ähnlich RAL 9016)	3,15 €

<b>13 x 58 mm</b>	Gewicht: 0,47 kg/m	
720.1358	Weiß - lackierfähig (ähnlich RAL 9016) *	3,45 €

**Wunschfarbton** Gewicht: siehe oben

720.??58.S0	Alle obenstehenden Leisten können auch werkseitig im Wunschfarbton (nach RAL, NCS, etc.) lackiert werden.	auf Anfrage
-------------	---	-------------

**Lieferbares Zubehör:**

Montagekleber Nr. LK.01.310 - Seite 79

\* Universal-Holzcke Nr. 415.112.31 - Seite 80

Ausbesserungslack Nr. 81.90.16.08 - Seite 79

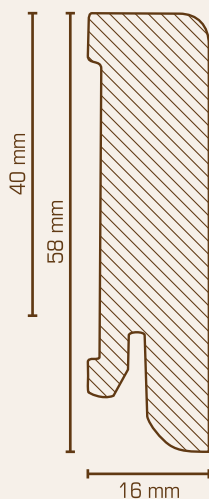
**Sockelleiste, Oberkante abgerundet**
**Stärke: 16 mm**

 MDF-Kern mit weißer, lackierfähiger Folie ummantelt  
 Länge: 2,50 m, VE = 25 m

**Preis pro Meter**

<b>16 x 40 mm</b>	Gewicht: 0,36 kg/m	
720.1640	Weiß - lackierfähig (ähnlich RAL 9016)	3,15 €

<b>16 x 58 mm</b>	Gewicht: 0,56 kg/m	
720.1658	Weiß - lackierfähig (ähnlich RAL 9016)	3,75 €

**Wunschfarbton** Gewicht: siehe oben

720.16??S0	Alle obenstehenden Sockelleisten können auch werkseitig im Wunschfarbton (nach RAL, NCS, etc.) lackiert werden	auf Anfrage
------------	--	-------------

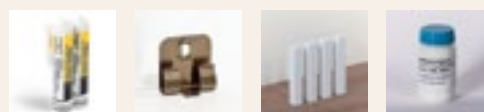
**Lieferbares Zubehör:**

Montagekleber Nr. LK.01.310 - Seite 79

Befestigungsclip Nr. 38.70.0 - Seite 78

Universal-Holzcke Nr. 418.118.31 - Seite 80

Ausbesserungslack Nr. 81.90.16.08 - Seite 79



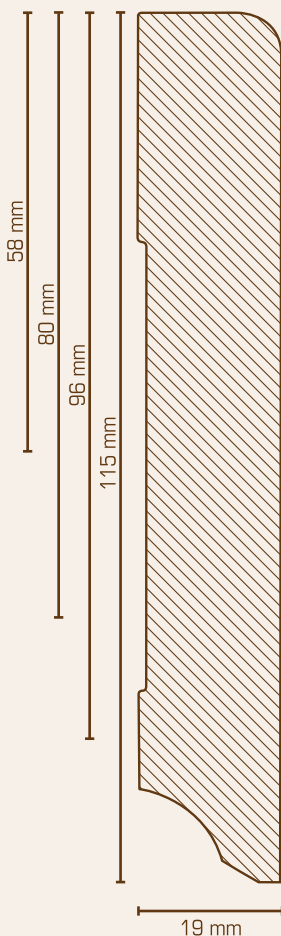

**Sockelleiste, Oberkante abgerundet**

**Stärke 19 mm**

MDF-Kern mit weißer, lackierfähiger Folie ummantelt (RAL 9016 / RAL 9010)

Länge: 2,50 m, VE = 12,5 m oder Länge: 2,40 m, VE = 12 m

**Preis pro Meter**

<b>19 x 58 mm</b>		Gewicht: 0,68 kg/m	
720.1958	Weiß - lackierfähig (ähnlich RAL 9016)	Länge: 2,50 m	4,15 €
720.1958.10	Weiß - lackierfähig (ähnlich RAL 9010)	Länge: 2,40 m	4,15 €
<b>19 x 80 mm</b>		Gewicht: 0,90 kg/m	
720.1980	Weiß - lackierfähig (ähnlich RAL 9016)	Länge: 2,50 m	5,20 €
720.1980.10	Weiß - lackierfähig (ähnlich RAL 9010)	Länge: 2,40 m	5,20 €
<b>19 x 96 mm</b>		Gewicht: 1,20 kg/m	
720.1996	Weiß - lackierfähig (ähnlich RAL 9016)	Länge: 2,50 m	6,30 €
<b>19 x 115 mm</b>		Gewicht: 1,44 kg/m	
720.19115	Weiß - lackierfähig (ähnlich RAL 9016)	Länge: 2,50 m	7,49 €
<b>Wunschfarbton</b>		Gewicht: siehe oben	
720.19??SO	Alle obenstehenden Leisten können auch werkseitig im Wunschfarbton (nach RAL, NCS, etc.) lackiert werden.		auf Anfrage



**Lieferbares Zubehör:**

Montagekleber Nr. LK.01.310 - Seite 79  
 Universal-Holzlecke RAL 9016 Nr. 422.118.31 - Seite 80  
 Universal-Holzlecke RAL 9010 Nr. 422.118.9010 - Seite 80  
 Ausbesserungslack RAL 9016 Nr. 81.90.16.08 - Seite 79  
 Ausbesserungslack RAL 9010 Nr. 81.90.10.08 - Seite 79



**Viertelstab 14 x 14 mm**

MDF-Kern mit weißer, lackierfähiger Folie ummantelt

Länge: 2,60 m, VE = 78 m

Gewicht: 0,08 kg/m

**Preis pro Meter**

14.14.731	Weiß - lackierfähig (ähnlich RAL 9016)	2,25 €
-----------	--	--------

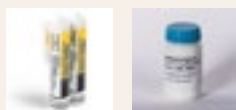

**Lieferbares Zubehör:**

Montagekleber Nr. LK.01.310 - Seite 79  
 Ausbesserungslack Nr. 81.90.16.08 - Seite 79

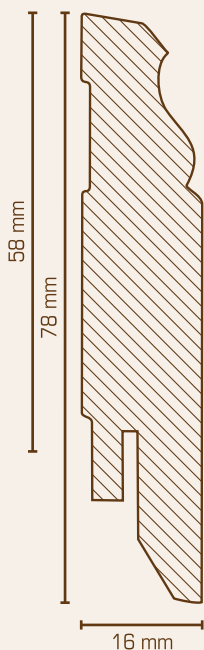

**Sockelleiste, Oberkante profiliert**  
**Stärke 16 mm**

MDF-Kern mit weißer, lackierfähiger Folie ummantelt  
Länge: 2,50 m, VE = 10 m

**Preis pro Meter**

<b>16 x 58 mm</b>	Gewicht: 0,56 kg/m	
719.1658	Weiß - lackierfähig (ähnlich RAL 9016)	3,96 €

<b>16 x 78 mm</b>	Gewicht: 0,80 kg/m	
719.1678	Weiß - lackierfähig (ähnlich RAL 9016)	4,78 €

**Wunschfarbton** Gewicht: siehe oben

719.16???.SO	Alle obenstehenden Leisten können auch werkseitig im Wunschfarbton (nach RAL, NCS, etc.) lackiert werden.	auf Anfrage
--------------	---	-------------



**Lieferbares Zubehör:**

Montagekleber Nr. LK.01.310 - Seite 79  
Befestigungsclip Nr. 14.80.0 - Seite 78  
Universal-Holzkecke Nr. 418.118.31 - Seite 80  
Ausbesserungslack Nr. 81.90.16.08 - Seite 79

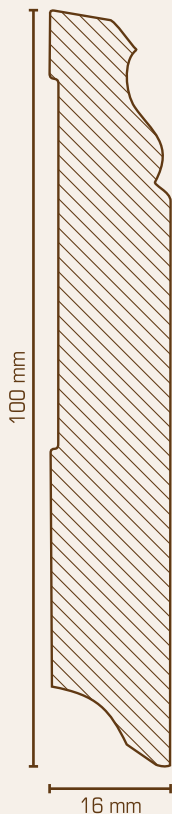

**Sockelleiste, Oberkante profiliert**  
**Stärke 16 mm**

MDF-Kern mit weißer, lackierfähiger Folie ummantelt  
Länge: 2,50 m, VE = 10 m

**Preis pro Meter**

<b>16 x 100 mm</b>	Gewicht: 1,03 kg/m	
719.16100	Weiß - lackierfähig (ähnlich RAL 9016)	5,85 €

**Wunschfarbton** Gewicht: siehe oben

719.16100.SO	Die obenstehende Leiste kann auch werkseitig im Wunschfarbton (nach RAL, NCS, etc.) lackiert werden.	auf Anfrage
--------------	--	-------------



**Lieferbares Zubehör:**

Montagekleber Nr. LK.01.310 - Seite 79  
Universal-Holzkecke Nr. 418.118.31 - Seite 80  
Ausbesserungslack Nr. 81.90.16.08 - Seite 79

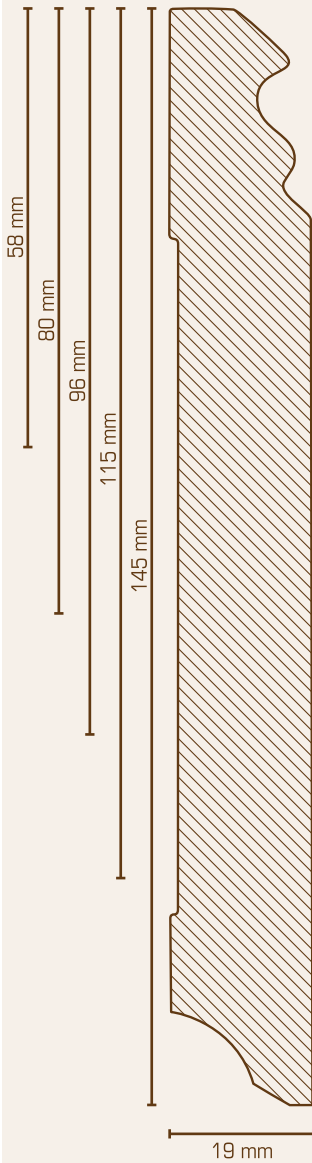

**Sockelleiste, Oberkante profiliert**  
**Stärke 19 mm**

MDF-Kern mit weißer, lackierfähiger Folie ummantelt (RAL 9016 / RAL 9010)  
 Länge: 2,50 m, VE = 12,5 m oder Länge: 2,40 m, VE = 12 m

**Preis pro Meter**

<b>19 x 58 mm</b>		Gewicht: 0,64 kg/m		
719.1958	Weiß - lackierfähig (ähnlich RAL 9016)		Länge: 2,50 m	4,15 €
<b>19 x 80 mm</b>		Gewicht: 0,88 kg/m		
719.1980	Weiß - lackierfähig (ähnlich RAL 9016)		Länge: 2,50 m	5,20 €
719.1980.10	Weiß - lackierfähig (ähnlich RAL 9010)		Länge: 2,40 m	5,20 €
<b>19 x 96 mm</b>		Gewicht: 1,09 kg/m		
719.1996	Weiß - lackierfähig (ähnlich RAL 9016)		Länge: 2,50 m	6,30 €
719.1996.10	Weiß - lackierfähig (ähnlich RAL 9010)		Länge: 2,40 m	6,30 €
<b>19 x 115 mm</b>		Gewicht: 1,28 kg/m		
719.19115	Weiß - lackierfähig (ähnlich RAL 9016)		Länge: 2,50 m	7,49 €
<b>19 x 145 mm</b>		Gewicht: 1,60 kg/m		
719.19145	Weiß - lackierfähig (ähnlich RAL 9016)		Länge: 2,50 m	9,36 €
<b>Wunschfarbton</b>		Gewicht: siehe oben		
719.19??SO	Alle obenstehenden Leisten können auch werkseitig im Wunschfarbton (nach RAL, NCS, etc.) lackiert werden.			auf Anfrage

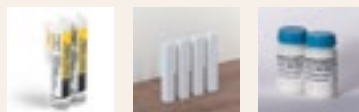

**Lieferbares Zubehör:**

- Montagekleber Nr. LK.01.310 - Seite 79
- Universal-Holzecke RAL 9016 Nr. 422.118.31 - Seite 80
- Universal-Holzecke RAL 9010 Nr. 422.118.9010 - Seite 80
- Ausbesserungslack RAL 9016 Nr. 81.90.16.08 - Seite 79
- Ausbesserungslack RAL 9010 Nr. 81.90.10.08 - Seite 79

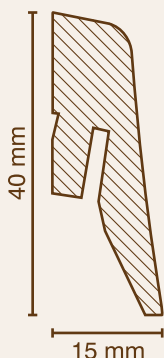

**Sockelleiste 15 x 40 mm**

MDF-Kern mit weißer, lackierfähiger Folie ummantelt  
 Länge: 2,50 m, VE = 25 m, Gewicht: 0,22 kg/m

**Preis pro Meter**

718.4031	Weiß - lackierfähig (ähnlich RAL 9016)	2,69 €
----------	--	--------

**Wunschfarbton**

718.4031.S0	Die obenstehende Leiste kann auch werkseitig im Wunschfarbton (nach RAL, NCS, etc.) lackiert werden.	auf Anfrage
-------------	--	-------------



**Lieferbares Zubehör:**

Montagekleber Nr. LK.01.310 - Seite 79  
 Befestigungsclip Nr. 18.78.0 - Seite 78  
 Ausbesserungslack Nr. 81.90.16.08 - Seite 79  
 Kunststoffecken - Seite 83

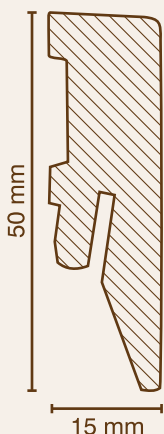

**Sockelleiste 15 x 50 mm**

MDF-Kern mit weißer, lackierfähiger Folie ummantelt  
 Länge: 2,40 m, VE = 24 m, Gewicht: 0,40 kg/m

**Preis pro Meter**

715.5031	Weiß - lackierfähig (ähnlich RAL 9016)	3,29 €
----------	--	--------

**Wunschfarbton**

715.5031.S0	Die obenstehende Leiste kann auch werkseitig im Wunschfarbton (nach RAL, NCS, etc.) lackiert werden.	auf Anfrage
-------------	--	-------------



**Lieferbares Zubehör:**

Montagekleber Nr. LK.01.310 - Seite 79  
 Befestigungsclip Nr. 18.78.0 - Seite 78  
 Ausbesserungslack Nr. 81.90.16.08 - Seite 79  
 Kunststoffecken - Seite 83

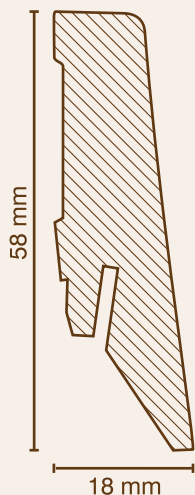

**Sockelleiste 18 x 58 mm**

MDF-Kern mit weißer, lackierfähiger Folie ummantelt  
 Länge: 2,40 m, VE = 24 m, Gewicht: 0,43 kg/m

**Preis pro Meter**

718.5831	Weiß - lackierfähig (ähnlich RAL 9016)	3,29 €
----------	--	--------

**Wunschfarbton**

718.5831.S0	Die obenstehende Leiste kann auch werkseitig im Wunschfarbton (nach RAL, NCS, etc.) lackiert werden.	auf Anfrage
-------------	--	-------------



**Lieferbares Zubehör:**

Montagekleber Nr. LK.01.310 - Seite 79  
 Befestigungsclip Nr. 18.78.0 - Seite 78  
 Ausbesserungslack Nr. 81.90.16.08 - Seite 79  
 Kunststoffecken - Seite 83

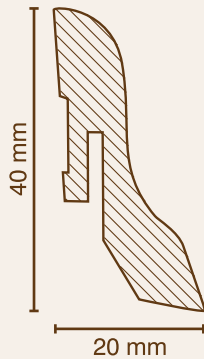

**Sockelleiste 20 x 40 mm**

MDF-Kern mit weißer, lackierfähiger Folie ummantelt  
 Länge: 2,50 m, VE = 25 m, Gewicht: 0,24 kg/m

		<b>Preis pro Meter</b>
722.431	Weiß - lackierfähig (ähnlich RAL 9016)	2,69 €

**Wunschfarbton**

722.431.SO	Die obenstehende Leiste kann auch werkseitig im Wunschfarbton (nach RAL, NCS, etc.) lackiert werden.	auf Anfrage
------------	--	-------------



**Lieferbares Zubehör:**

- Montagekleber Nr. LK.01.310 - Seite 79
- Befestigungsclip Nr. 14.80.0 - Seite 78
- Ausbesserungslack Nr. 81.90.16.08 - Seite 79
- Kunststoffecken - Seite 84

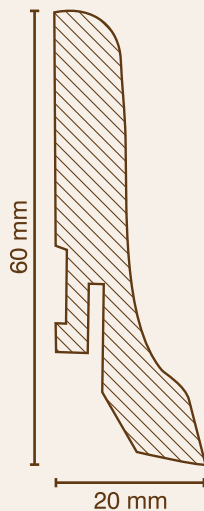

**Sockelleiste 20 x 60 mm**

MDF-Kern mit weißer, lackierfähiger Folie ummantelt  
 Länge: 2,50 m, VE = 25 m, Gewicht: 0,42 kg/m

		<b>Preis pro Meter</b>
722.631	Weiß - lackierfähig (ähnlich RAL 9016)	3,29 €

**Wunschfarbton**

722.631.SO	Die obenstehende Leiste kann auch werkseitig im Wunschfarbton (nach RAL, NCS, etc.) lackiert werden.	auf Anfrage
------------	--	-------------



**Lieferbares Zubehör:**

- Montagekleber Nr. LK.01.310 - Seite 79
- Befestigungsclip Nr. 14.80.0 - Seite 78
- Ausbesserungslack Nr. 81.90.16.08 - Seite 79
- Kunststoffecken - Seite 84

# 7 | Folienummantelte Leisten



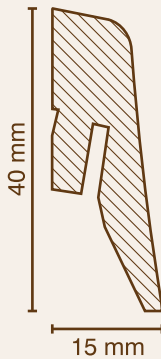

**Sockelleiste 15 x 40 mm**

MDF-Kern mit Dekorfolie ummantelt

Länge: 2,50 m, VE = 25 m

Gewicht: 0,22 kg/m

**Preis pro Meter**

718.4016	Donau Eiche	2,69 €
718.4017	Isar Eiche	2,69 €
718.4018	Yukon Eiche	2,69 €
718.4019	Mekong Eiche	2,69 €
718.4021	Euphrat Eiche	2,69 €
718.4023	Orinoco Eiche	2,69 €
718.4028	Marmor	2,69 €
718.4029	Granit	2,69 €
718.4030	Basalt	2,69 €
718.4031	Weiß - lackierfähig *	2,69 €
718.4039	Schwarz	2,69 €
718.4032	Aluminium	3,89 €
718.4033	Edelstahl	3,89 €
718.4036	Silbergrau	3,89 €
718.4037	Steingrau	3,89 €
718.4038	Anthrazitgrau	3,89 €
718.4040	Hochglanz Anthrazit	3,89 €
718.4041	Hochglanz Weiß	3,89 €



**Lieferbares Zubehör:**

Montagekleber Nr. LK.01.310 - Seite 79

Befestigungsclip Nr. 18.78.0 - Seite 78

\* Ausbesserungslack Nr. 81.90.16.08 - Seite 79

\* Kunststoffecken - Seite 83

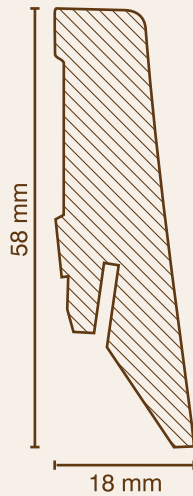
**Sockelleiste 18 x 58 mm**

MDF-Kern mit Dekorfolie ummantelt

Länge: 2,40 m, VE = 24 m

Gewicht: 0,43 kg/m

**Preis pro Meter**

718.5811	Kirsche	3,29 €
718.5812	Nussbaum hell	3,29 €
718.5813	Buche	3,29 €
718.5815	Ahorn	3,29 €
718.5816	Donau Eiche	3,29 €
718.5817	Isar Eiche	3,29 €
718.5818	Yukon Eiche	3,29 €
718.5819	Mekong Eiche	3,29 €
718.5820	Loire Eiche	3,29 €
718.5821	Euphrat Eiche	3,29 €
718.5822	Ganges Eiche	3,29 €
718.5823	Orinoco Eiche	3,29 €
718.5824	Mississippi Eiche	3,29 €
718.5825	Nussbaum Colorado	3,29 €
718.5826	Volga Eiche	3,29 €
718.5827	Amazonas Eiche	3,29 €
718.5828	Marmor	3,29 €
718.5829	Granit	3,29 €
718.5830	Basalt	3,29 €
718.5831	Weiß - lackierfähig *	3,29 €
718.5839	Schwarz	3,29 €
718.5851	Spree Eiche	3,29 €
718.5852	Mosel Eiche	3,29 €
718.5853	Saar Eiche	3,29 €
718.5854	Aller Eiche	3,29 €
718.5855	Ems Eiche	3,29 €
718.5856	Havel Eiche	3,29 €
718.5857	Lech Eiche	3,29 €
718.5858	Main Eiche	3,29 €
718.5859	Lahn Eiche	3,29 €
718.5860	Leukbach Eiche	3,29 €
718.5861	Möhne Eiche	3,29 €
718.5862	Leine Eiche	3,29 €

**WEITERE DEKORE AUF DER NÄCHSTEN SEITE.**



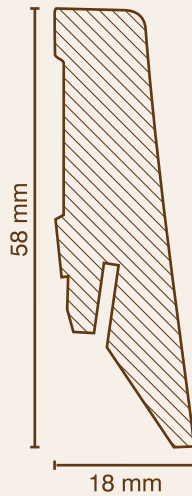

**Sockelleiste 18 x 58 mm**

MDF-Kern mit Dekorfolie ummantelt  
 Länge: 2,40 m, VE = 24 m  
 Gewicht: 0,43 kg/m

**Preis pro Meter**

718.5863	Neckar Eiche	3,29 €
718.5864	Iller Eiche	3,29 €
718.5865	Glomma Pine	3,29 €
718.5866	Oder Eiche	3,29 €
718.5867	Weiße Eiche	3,29 €
718.5868	Pader Eiche	3,29 €
718.5869	Ruhr Eiche	3,29 €
718.5870	Saale Eiche	3,29 €
718.5871	Schwarzach Eiche	3,29 €
718.5872	Weser Eiche	3,29 €
718.5832	Aluminium	4,86 €
718.5833	Edelstahl	4,86 €
718.5836	Silbergrau	4,86 €
718.5837	Steingrau	4,86 €
718.5838	Anthrazitgrau	4,86 €
718.5840	Hochglanz Anthrazit	4,86 €
718.5841	Hochglanz Weiß	4,86 €

**Kunststoffzubehör:**

Innenecken, Außenecken,  
 Endkappen – siehe Seite 83  
 diverse Uni-Töne zur  
 individuellen Zuordnung



**Lieferbares Zubehör:**

Montagekleber Nr. LK.01.310 - Seite 79

Befestigungsclip Nr. 18.78.0 - Seite 78

\* Ausbesserungslack Nr. 81.90.16.08 - Seite 79

# 8 | Metallic-, Fliesenabdeck-, Einklebe-Leisten

**Deckelleisten mit Beton-, Stahl- und Metall-Decken, MDF-Kern mit Dekorfolie unimittelt**

**Abdeckleiste für Fliesenabdeckung** <sup>RT</sup> **DK abgerundet** <sup>RT</sup>  
 18 x 38 mm (Höhe) 12-15 mm

**Artikelnummer: Profil - Farb - Kombination**

Material	700.06.12.05...	700.1000...	DK geriffelt	DK rechteckig	DK rechteckig
Schwarz	700.06.12.05.01	700.1000.01	710.1000.01	701.1000.01	701.1000.01
Stahl dunkel	700.06.12.05.02	700.1000.02	710.1000.02	701.1000.02	701.1000.02
Fluss	700.06.12.05.03	700.1000.03	710.1000.03	701.1000.03	701.1000.03
Bronze	700.06.12.05.04	700.1000.04	710.1000.04	701.1000.04	701.1000.04
Rot	700.06.12.05.05	700.1000.05	710.1000.05	701.1000.05	701.1000.05
Stahl hell	700.06.12.05.06	700.1000.06	710.1000.06	701.1000.06	701.1000.06
Aluweiß	700.06.12.05.07	700.1000.07	710.1000.07	701.1000.07	701.1000.07
Chromglanz	700.06.12.05.08	700.1000.08	710.1000.08	701.1000.08	701.1000.08

**Lieferbare Dekore zu oben stehendem Profil**

**Materialien**  
 Die Dekore sind als Einzelteile oder als Rollen lieferbar. Bitte sprechen Sie uns an!

**Universal-Einklebeleiste - Deckungsbereich zu oben stehendem Deckelblech**

**4 quadratische Ecken als Set im Winkel versetzt, MDF-Kern mit Dekorfolie unimittelt, einseitig als Innenseite, Außenseite und Abschluss**

**Deckelbleche 18 x 40 mm und 18 x 58 mm**  
 MDF-Kern mit Dekorfolie durchgehend / einseitig unimittelt

**700.1000.01** **700.1000.02**  
 Material glänzend / matt

Musterkarte oberer Teil

**Abdeckleiste für Fliesenabdeckung**  
 MDF-Kern mit weißer lackierter Folie unimittelt

**Abdeckleiste für Fliesenabdeckung zum Einleben mit Bodenbelägen (z. B. LVT)**  
 MDF-Kern mit weißer lackierter Folie unimittelt

Abmessung: 22 x 38 mm  
 Jostrol®-Folie vorne: 8,5 x 78 mm  
 Jostrol®-Folie hinten: 12 x 78 mm

**Universal-Hakenleiste**  
 4 quadratische Hakenleiste als Set versetzt  
 Buche weiß lackiert  
 einseitig als Innenseite, Außenseite und Abschluss

**4 x 16** Abmessung: Einsetzen für Laminat  
 \* 416.110.01 15 x 15 x 110 mm Stärke: 10 mm  
 \* 405.110.01 22 x 22 x 110 mm Stärke: 10 mm

**Rechteck & abgerundete Hakenleiste**  
 Hakenleiste als Set einseitig einseitig und durch  
 Haken in der Formteile der Laminat-Unterlage

**Rechteck**  
 Die Ausführung in der Abmessung 12 x 38 mm mit abgerundeter  
 Oberkante (700.06.12.05) ist standardmäßig in allen  
 entsprechenden Farben (Stahl / Schwarz / Silber / Bronze / Chrom) /  
 anderer Farbe einseitig lieferbar.  
 Durch die lackierte Oberfläche können auf Anfrage  
 alle Oberflächen (700, 701, 702) abgewaschen werden.

**Standardfertigungen**  
 Fliesenabdeckleiste oder  
 Klebefolienleiste

**Stahl-Nickelblech-Klebe**  
 Material: Buche

**Deckelbleche zum Einleben von Bodenbelägen (z. B. LVT-Beläge)**  
 MDF-Kern mit Dekorfolie unimittelt

**Oberkante rechteckig**  
 Abmessung: 12 x 38 mm, Fac: 8,5 x 31 mm

**700.0107** **700.0101** **700.0108** **700.0109** **700.0109**  
 (Stahl) (matt, abgerundet) (Stahl) (matt) (Stahl)

**Oberkante rechteckig**  
 Abmessung: 12 x 38 mm, Fac: 8,5 x 31 mm

**700.7021** **700.7021**  
 (matt, abgerundet) (matt, abgerundet)

**Zuschnitt Einlegestreifen:**

- Bereitstellung der Hakenleiste durch Sie
- Passgenaue Zuschnitt der Einlegestreifen durch uns
- Lieferung der Zuschnitte zusammen mit der Unterlage
- Die Hakenleiste ist lackiert und ist für die Zuschnitte für mehr ein

**Oberkante abgerundet**  
 Abmessung: 12 x 38 mm, Fac: 8,5 x 31 mm

**700.0107** **700.0101** **700.0108** **700.0109** **700.0109**  
 (Stahl) (matt, abgerundet) (Stahl) (matt) (Stahl)

**Oberkante abgerundet**  
 Abmessung: 12 x 38 mm, Fac: 8,5 x 31 mm

**700.7021** **700.7021**  
 (matt, abgerundet) (matt, abgerundet)

Musterkarte unterer Teil

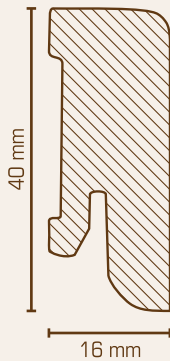

**Sockelleiste 16 x 40 mm**

Oberkante abgerundet, MDF-Kern mit Dekorfolie ummantelt  
 Länge: 2,50 m, VE = 25 m  
 Gewicht: 0,36 kg/m

**Preis pro Meter**

720.1640.32	Aluminium gebürstet	6,36 €
720.1640.33	Edelstahl gebürstet	6,36 €

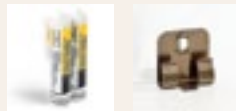

**Lieferbares Zubehör:**

Montagekleber Nr. LK.01.310 - Seite 79  
 Befestigungsclip Nr. 38.70.0 - Seite 78

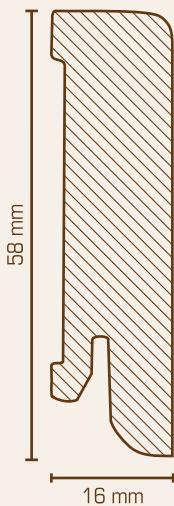

**Sockelleiste 16 x 58 mm**

Oberkante abgerundet, MDF-Kern mit Dekorfolie ummantelt  
 Länge: 2,50 m, VE = 25 m  
 Gewicht: 0,54 kg/m

**Preis pro Meter**

720.1658.32	Aluminium gebürstet	7,75 €
720.1658.33	Edelstahl gebürstet	7,75 €

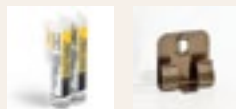

**Lieferbares Zubehör:**

Montagekleber Nr. LK.01.310 - Seite 79  
 Befestigungsclip Nr. 38.70.0 - Seite 78

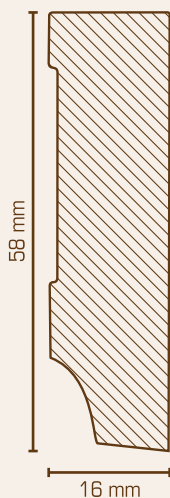
**Sockelleiste 16 x 58 mm**

Oberkante rechteckig, MDF-Kern mit Dekorfolie ummantelt

Länge: 2,50 m, VE = 25 m

Gewicht: 0,56 kg/m

**Preis pro Meter**

721.1658.33	Edelstahl	6,45 €
721.1658.39	Schwarz	4,15 €
721.1658.44	Beton	6,45 €
721.1658.45	Stahl dunkel	6,45 €
721.1658.46	Stahl natur	6,45 €
721.1658.47	Titan	6,45 €
721.1658.48	Bronze	6,45 €
721.1658.49	Champagner	6,45 €

**Wunschfarbton**

721.1658.S0	Dieses Profil kann auch werkseitig im Wunschfarbton (nach RAL, NCS, etc.) lackiert werden.	auf Anfrage
-------------	--	-------------

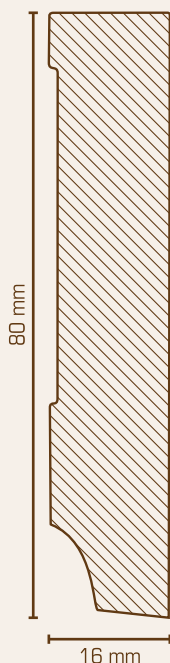
**Sockelleiste 16 x 80 mm**

Oberkante rechteckig, MDF-Kern mit Dekorfolie ummantelt

Länge: 2,50 m, VE = 15 m

Gewicht: 0,80 kg/m

**Preis pro Meter**

721.1680.33	Edelstahl	7,48 €
721.1680.39	Schwarz	5,34 €
721.1680.44	Beton	7,48 €
721.1680.45	Stahl dunkel	7,48 €
721.1680.46	Stahl natur	7,48 €
721.1680.47	Titan	7,48 €
721.1680.48	Bronze	7,48 €
721.1680.49	Champagner	7,48 €

**Wunschfarbton**

721.1680.S0	Dieses Profil kann auch werkseitig im Wunschfarbton (nach RAL, NCS, etc.) lackiert werden.	auf Anfrage
-------------	--	-------------

**Lieferbares Zubehör für alle Produkte dieser Seite:**

Montagekleber Nr. LK.01.310 - Seite 79

Dekorgleiche Universal-Eckklötze - Seite 81

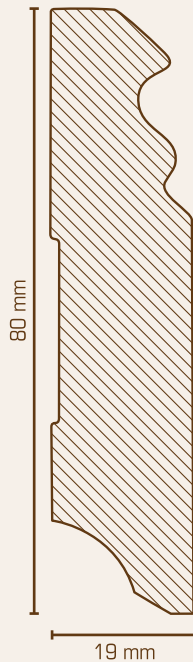

**Sockelleiste 19 x 80 mm**

Oberkante profiliert, MDF-Kern mit Dekorfolie ummantelt  
 Länge: 2,50 m, VE = 15 m  
 Gewicht: 0,88 kg/m

**Preis pro Meter**

719.1980.33	Edelstahl	7,98 €
719.1980.39	Schwarz	5,94 €
719.1980.44	Beton	7,98 €
719.1980.45	Stahl dunkel	7,98 €
719.1980.46	Stahl natur	7,98 €
719.1980.47	Titan	7,98 €
719.1980.48	Bronze	7,98 €
719.1980.49	Champagner	7,98 €

**Wunschfarbton**

719.1980.S0	Dieses Profil kann auch werkseitig im Wunschfarbton (nach RAL, NCS, etc.) lackiert werden.	auf Anfrage
-------------	--	-------------



**Lieferbares Zubehör:**

Montagekleber Nr. LK.01.310 - Seite 79  
 Dekongleiche Universal-Eckklötze - Seite 81

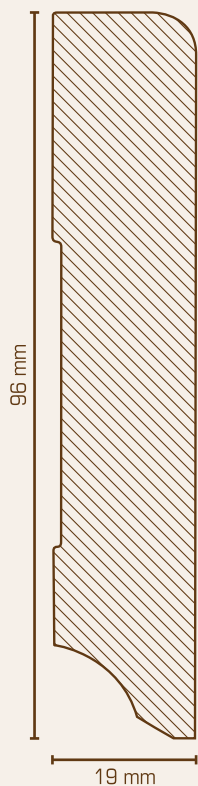

**Sockelleiste 19 x 96 mm**

Oberkante abgerundet, MDF-Kern mit Dekorfolie ummantelt  
 Länge: 2,50 m, VE = 15 m  
 Gewicht: 1,20 kg/m

**Preis pro Meter**

720.1996.33	Edelstahl	9,28 €
720.1996.39	Schwarz	6,96 €
720.1996.44	Beton	9,28 €
720.1996.45	Stahl dunkel	9,28 €
720.1996.46	Stahl natur	9,28 €
720.1996.47	Titan	9,28 €
720.1996.48	Bronze	9,28 €
720.1996.49	Champagner	9,28 €

**Wunschfarbton**

720.1996.S0	Dieses Profil kann auch werkseitig im Wunschfarbton (nach RAL, NCS, etc.) lackiert werden.	auf Anfrage
-------------	--	-------------



**Lieferbares Zubehör:**

Montagekleber Nr. LK.01.310 - Seite 79  
 Dekorgleiche Universal-Eckklötze - Seite 81



**Abdeckleiste für Fliesensockel**  
**19 x 96 mm, Ausfräsung: 13 x 85 mm**

Oberkante abgerundet, MDF-Kern mit Dekorfolie ummantelt  
 Länge: 2,50 m, VE = 15 m  
 Gewicht: 0,63 kg/m

**Preis pro Meter**

720.96.13.85.33	Edelstahl	9,85 €
720.96.13.85.39	Schwarz	7,48 €
720.96.13.85.44	Beton	9,85 €
720.96.13.85.45	Stahl dunkel	9,85 €
720.96.13.85.46	Stahl natur	9,85 €
720.96.13.85.47	Titan	9,85 €
720.96.13.85.48	Bronze	9,85 €
720.96.13.85.49	Champagner	9,85 €

**Wunschfarbton**

720.96.13.85.S0	Dieses Profil kann auch werkseitig im Wunschfarbton (nach RAL, NCS, etc.) lackiert werden.	auf Anfrage
-----------------	--	-------------



**Lieferbares Zubehör:**

Montagekleber Nr. LK.01.310 - Seite 79  
 Dekorgleiche Universal-Eckklötze - Seite 81

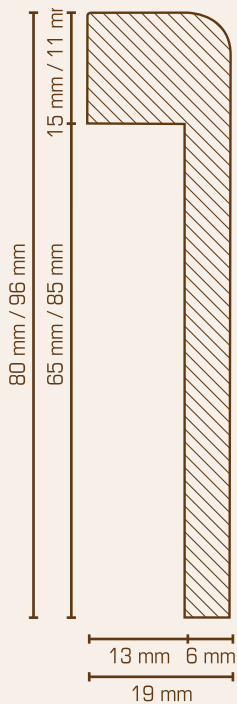
**Abdeckleiste für Fliesensockel**

Oberkante abgerundet,  
MDF-Kern mit weißer, lackierfähiger Folie ummantelt  
Länge: 2,50 m, VE = 15 m

**Preis pro Meter**
**19 x 80 mm - Ausfräsung: 13 x 65 mm**

Gewicht: 0,53 kg/m

720.80.13.65

Weiß - lackierfähig

6,30 €

**19 x 96 mm - Ausfräsung: 13 x 85 mm**

Gewicht: 0,63 kg/m

720.96.13.85

Weiß - lackierfähig

6,89 €

**Wunschfarbton**

Gewicht: siehe oben

720.80.13.65.S0

Beide Profile können auch werkseitig im  
Wunschfarbton (nach RAL, NCS, etc.)  
lackiert werden.

auf Anfrage

720.96.13.85.S0

Beide Profile können auch werkseitig im  
Wunschfarbton (nach RAL, NCS, etc.)  
lackiert werden.

auf Anfrage

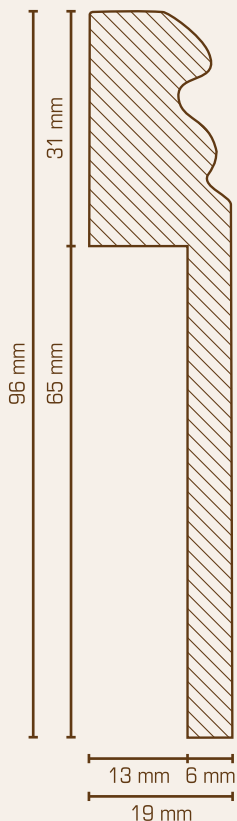
**Abdeckleiste für Fliesensockel**

Oberkante profiliert  
MDF-Kern mit weißer, lackierfähiger Folie ummantelt  
Länge: 2,50 m, VE = 15 m  
Gewicht: 0,63 kg/m

**Preis pro Meter**
**19 x 96 mm - Ausfräsung: 13 x 65 mm**

719.96.13.65

Weiß - lackierfähig

6,89 €

**Wunschfarbton**

719.96.13.65.S0

Dieses Profil kann auch werkseitig im  
Wunschfarbton (nach RAL, NCS, etc.)  
lackiert werden.

auf Anfrage

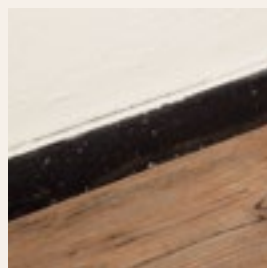
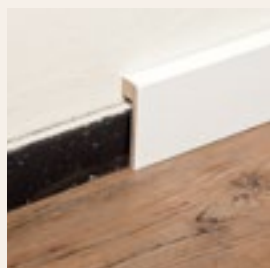





**Abdeckleiste für Fliesensockel**

Oberkante rechteckig  
 MDF-Kern mit weißer, lackierfähiger Folie ummantelt  
 Länge: 2,50 m, VE = 15 m  
 Gewicht: 0,54 kg/m

**Preis pro Meter**

**16 x 100 mm - Ausfräsung: 10 x 85 mm**

721.100.10.85	Weiß - lackierfähig (ähnlich RAL 9016)	6,89 €
---------------	--	--------

**Wunschfarbton**

721.100.10.85.S0	Dieses Profil kann auch werkseitig im Wunschfarbton (nach RAL, NCS, etc.) lackiert werden.	auf Anfrage
------------------	--	-------------



**Lieferbares Zubehör:**

Montagekleber Nr. LK.01.310 - Seite 79  
 Universal-Holzecke Nr. 418.118.31 - Seite 80  
 Ausbesserungslack Nr. 81.90.16.08 - Seite 79

**Abdeckleisten und hinterlüftete Leisten als Sonderanfertigung aus Standardprofilen**

Alle Leisten unseres Standardsortiments, mit ausreichender Stärke, lassen sich auf Anfrage als Abdeckleiste für einen bestehenden Sockel ausführen.

Auch eine hinterlüftete Variante mit entsprechenden Schlitzfen auf der Vorderseite ist möglich.

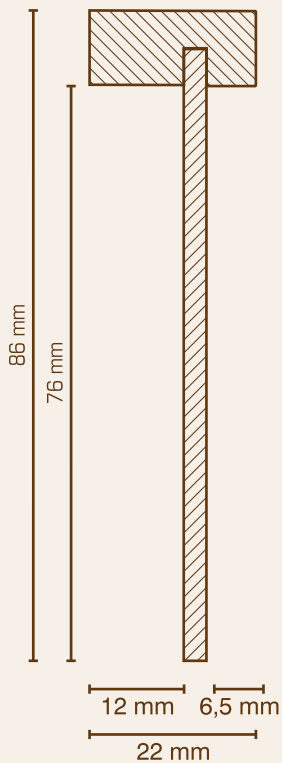

**Mögliche Profile und Preise auf Anfrage**

**Sockelleiste zum Abdecken von Fliesensockeln und zum Einkleben von LVT-Belägen**

MDF-Kern mit weißer, lackierfähiger Folie ummantelt

Abmessung: 22 x 86 mm

„Einklebe“-Falz vorne: 6,5 x 76 mm

„Abdeck“-Falz hinten: 12 x 76 mm

Länge: 2,50 m, VE = 15 m

Gewicht: 0,33 kg/m

**Preis pro Meter**

725.2286.31	Weiß - lackierfähig	7,95 €
-------------	---------------------	--------

**Individuelle Falzhöhe auf Anfrage**

725.22XX.31	Weiß - lackierfähig	auf Anfrage
-------------	---------------------	-------------

**Lieferbares Zubehör:**

Montagekleber Nr. LK.01.310 - Seite 79

Universal-Holzlecke Nr. 422.118.31 - Seite 80

Ausbesserungslack Nr. 81.90.16.08 - Seite 79

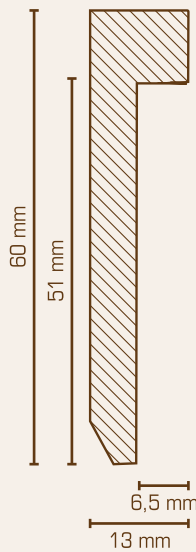

**Sockelleiste zum Einkleben von LVT-Belägen  
13 x 60 mm, Oberkante rechteckig**

MDF-Kern mit Dekorfolie ummantelt  
Falzhöhe: 51 mm, Falztiefe: 6,5 mm  
Länge: 2,50 m, VE = 25 m  
Gewicht: 0,38 kg/m

**Preis pro Meter**

725.5127	Creme	4,95 €
725.5128	Anthrazit	4,95 €
725.5129	Schwarz	4,95 €
725.5131	Weiß - lackierfähig *	4,95 €
725.5132	Silber	4,95 €

**Zuschnitt Einlegestreifen:**

80.51.0	Passgenauer Zuschnitt der von Ihnen bereitgestellten Bodenplanken, zur bauseitigen Montage der Zuschnitte in die Leiste.	auf Anfrage
---------	--	-------------



**Lieferbares Zubehör:**

Montagekleber Nr. LK.01.310 - Seite 79  
Universal-Holzecke Nr. 415.112.31 - Seite 80  
\* Ausbesserungslack Nr. 81.90.16.08 - Seite 79

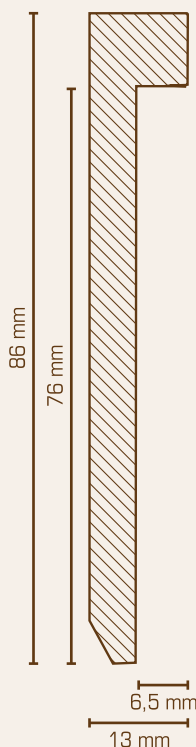

**Sockelleiste zum Einkleben von LVT-Belägen  
13 x 86 mm, Oberkante rechteckig**

MDF-Kern mit weißer, lackierfähiger Folie ummantelt  
Falzhöhe: 76 mm, Falztiefe: 6,5 mm  
Länge: 2,50 m, VE = 25 m  
Gewicht: 0,56 kg/m

**Preis pro Meter**

725.7631	Weiß - lackierfähig	6,29 €
----------	---------------------	--------

**Zuschnitt Einlegestreifen:**

80.76.0	Passgenauer Zuschnitt der von Ihnen bereitgestellten Bodenplanken, zur bauseitigen Montage der Zuschnitte in die Leiste.	auf Anfrage
---------	--	-------------

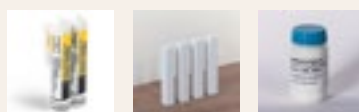

**Lieferbares Zubehör:**

Montagekleber Nr. LK.01.310 - Seite 79  
Universal-Holzecke Nr. 415.112.31 - Seite 80  
Ausbesserungslack Nr. 81.90.16.08 - Seite 79

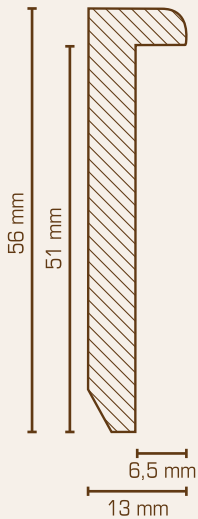

**Sockelleiste zum Einkleben von LVT-Belägen  
13 x 56 mm, Oberkante abgerundet**

MDF-Kern mit Dekorfolie ummantelt  
 Falzhöhe: 51 mm, Falztiefe: 6,5 mm  
 Länge: 2,50 m, VE = 25 m  
 Gewicht: 0,38 kg/m

**Preis pro Meter**

726.5127	Creme	4,95 €
726.5128	Anthrazit	4,95 €
726.5129	Schwarz	4,95 €
726.5131	Weiß - lackierfähig *	4,95 €
726.5132	Silber	4,95 €

**Zuschnitt Einlegestreifen:**

80.51.0	Passgenauer Zuschnitt der von Ihnen bereitgestellten Bodenplatten, zur bauseitigen Montage der Zuschnitte in die Leiste.	auf Anfrage
---------	--	-------------



**Lieferbares Zubehör:**

Montagekleber Nr. LK.01.310 - Seite 79  
 Universal-Holzlecke Nr. 415.112.31 - Seite 80  
 \* Ausbesserungslack Nr. 81.90.16.08 - Seite 79

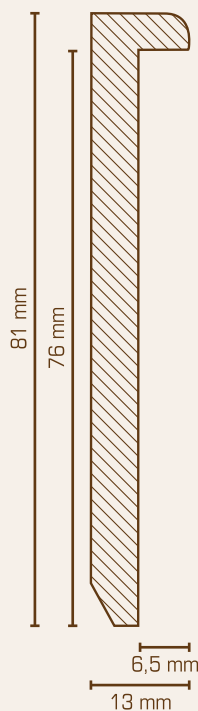

**Sockelleiste zum Einkleben von LVT-Belägen  
13 x 81 mm, Oberkante abgerundet**

MDF-Kern mit weißer, lackierfähiger Folie ummantelt  
 Falzhöhe: 76 mm, Falztiefe: 6,5 mm  
 Länge: 2,50 m, VE = 25 m  
 Gewicht: 0,56 kg/m

**Preis pro Meter**

726.7631	Weiß - lackierfähig	6,29 €
----------	---------------------	--------

**Zuschnitt Einlegestreifen:**

80.76.0	Passgenauer Zuschnitt der von Ihnen bereitgestellten Bodenplatten, zur bauseitigen Montage der Zuschnitte in die Leiste.	auf Anfrage
---------	--	-------------

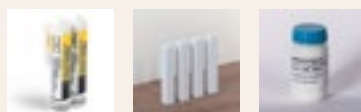

**Lieferbares Zubehör:**

Montagekleber Nr. LK.01.310 - Seite 79  
 Universal-Holzlecke Nr. 415.112.31 - Seite 80  
 Ausbesserungslack Nr. 81.90.16.08 - Seite 79

**Sockelleisten 10 x 140 mm und 10 x 180 mm - zur Erstellung individueller Falzwinkel**  
MDF-Kern mit weißer, lackierfähiger Folie ummantelt

Da auch als hohe Sockelleisten ansetzbare Profile werden wir uns nach Ihrer Vorgabe richtig eingeteilt und zu einem Winkel vertikal. Dadurch können individuell auf Ihre Bedürfnisse und Anforderungen angepasste Abdeckleisten erstellt werden.  
Die Montage erfolgt mit Hilfe eines 2-Profils aus Aluminium, welches auf dem Boden befestigt und der Leistenwinkel einschließend nur noch angesteckt wird.

**721.10140** - Weiß  
10 x 140 mm

**Falzwinkel**  
**721.10140.FW**  
mit Angabe der Innenmaße

**Beispielgrößen leicht legiert:**  
Es sind alle Varianten möglich, deren Innenmaße eine Summe von 120 mm ergeben

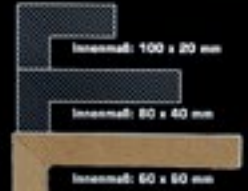

**Lieferbares Zubehör:**  
**721.10140.EK**  
Endkappe aus 2 mm Hart-PVC, weiß durchgeläutert, 70 x 110 mm, passend für alle möglichen Größenvarianten.  
**AP.14.10.2000**  
Montageprofil aus Aluminium (Länge: 2,0 m) vorgebohrt und selbstklebend

**721.10180** - Weiß  
10 x 180 mm

**Falzwinkel**  
**721.10180.FW**  
mit Angabe der Innenmaße

**Beispielgrößen leicht legiert:**  
Es sind alle Varianten möglich, deren Innenmaße eine Summe von 180 mm ergeben



**Lieferbares Zubehör:**  
**721.10180.EK**  
Endkappe aus 2 mm Hart-PVC, weiß durchgeläutert, 90 x 150 mm, passend für alle möglichen Größenvarianten.  
**AP.14.10.2000**  
Montageprofil aus Aluminium (Länge: 2,0 m) vorgebohrt und selbstklebend

**Rohrabdeckleiste (einteilig) 64 x 96 mm / Innenmaß: 45 x 88 mm**

MDF-Kern mit weißer, lackierfähiger Folie ummantelt oder mit Eiche furniert (roh oder lackiert), zzgl. Montageprofil (Rückseite mit vorkonfektioniertem doppelseitigem Klebeband)

**Lieferbares Zubehör:**  
**Montageprofil:** **809.64.96**  
2 x „Abschleifer“ (Zuschnitt aus Rohrabdeckleiste zur Positionierung des Montageprofils) + 1 x „Anlegesockel“ 45 x 88 x 250 mm zur rechteckigen Abwege des Profils an der Stiege.  
**Innen- / Außenleiste:** Aus dem Originalprofil auf Gefährung geschliffene und fertig verleierte Ecken. Diese sind in der klebten Variante auch geeignet, um die passende Standardsockelleiste bündig anzuschließen. Die Außenleiste kann auch als Machhaus genutzt werden.



<b>Innenleiste</b>	<b>1.718.9664.31</b> Weiß - lackiert	<b>1.720.9664.31</b> Weiß - lackiert	<b>1.721.9664.31</b> Weiß - lackiert	<b>1.89.64.96.1</b> Eiche furniert - Roh	<b>1.84.96.1</b> Eiche furniert - Lackiert
<b>Außenleiste / Abschleifer</b>	<b>A.718.9664.31</b> Weiß - lackiert	<b>A.720.9664.31</b> Weiß - lackiert	<b>A.721.9664.31</b> Weiß - lackiert	<b>A.89.64.96.1</b> Eiche furniert - Roh	<b>A.84.96.1</b> Eiche furniert - Lackiert



Oberkante profiliert entsprechend zu Sockelleiste 718-1996	Oberkante abgerundet, entsprechend zu Sockelleiste 720-1996	Oberkante rechteckig, entsprechend zu Sockelleiste 721-1996
<b>718.9664.31</b> Weiß	<b>720.9664.31</b> Weiß	<b>721.9664.31</b> Weiß



**Sockelleiste 10 x 140 mm - zur Erstellung individueller faltwinkel**

MDF-Kern mit weißer, lackierfähiger Folie ummantelt  
 Länge: 2,50 m, VE = 15 m, Gewicht: 0,83 kg/m

Das auch als schlichte, hohe Sockelleiste einsetzbare Profil wird von uns nach Ihren Vorgaben rückseitig eingefräst und zu einem Winkel verklebt. Dadurch können individuell auf Ihre Bedürfnisse und Anforderungen angepasste Abdeckleisten erstellt werden. Die Montage erfolgt mit Hilfe eines U-Profiles aus Aluminium, welches auf dem Boden befestigt und der Leistenwinkel anschließend nur noch in dieses eingesteckt wird.

**Preis pro Meter**

**Sockelleiste 10 x 140 mm, Oberkante rechteckig**

721.10140	Weiß - lackierfähig	6,15 €
-----------	---------------------	--------

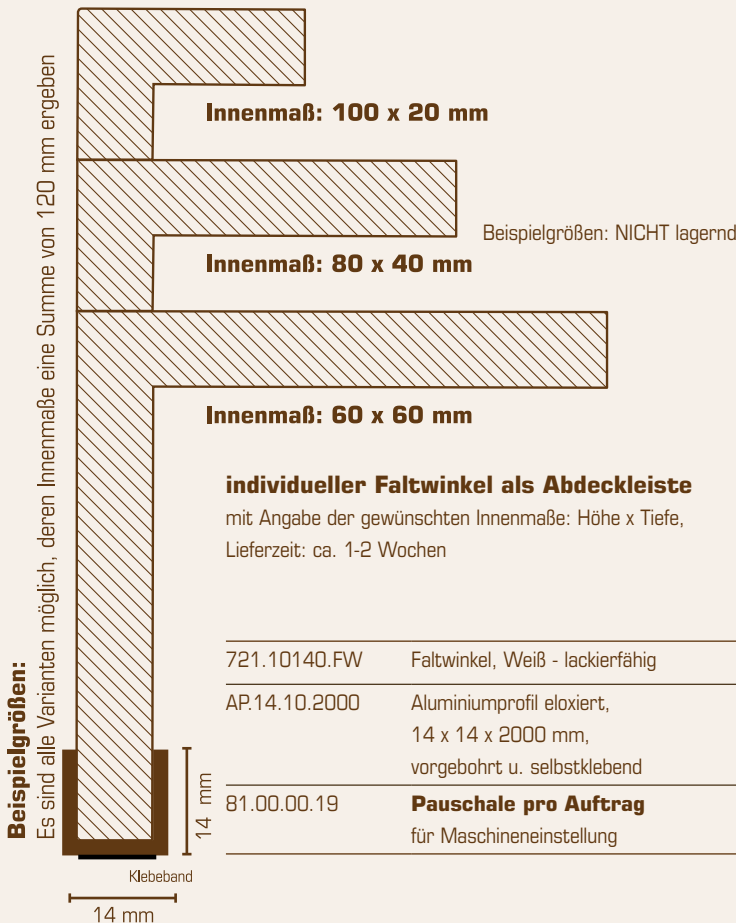

**Lieferbares Zubehör:**

Endkappe aus 2 mm Hart-PVC, weiß durchgefärbt  
 70 x 110 mm, passend für alle Größenvarianten  
 VE = 1 Stück

**Preis pro Stück**

721.10140.EK	Weiß (durchgefärbt)	2,85 €
--------------	---------------------	--------

**Sockelleiste 10 x 180 mm - zur Erstellung individueller Faltwinkel**

MDF-Kern mit weißer, lackierfähiger Folie ummantelt  
 Länge: 2,50 m, VE = 15 m, Gewicht: 1,07 kg/m

Das auch als schlichte, hohe Sockelleiste einsetzbare Profil wird von uns nach Ihren Vorgaben rückseitig eingefräst und zu einem Winkel verklebt. Dadurch können individuell auf Ihre Bedürfnisse und Anforderungen angepasste Abdeckleisten erstellt werden. Die Montage erfolgt mit Hilfe eines U-Profiles aus Aluminium, welches auf dem Boden befestigt und der Leistenwinkel anschließend nur noch in dieses eingesteckt wird.

**Preis pro Meter**

**Sockelleiste 10 x 180 mm, Oberkante rechteckig**

721.10180	Weiß - lackierfähig	7,35 €
-----------	---------------------	--------



**Beispielgrößen:**

Es sind alle Varianten möglich, deren Innenmaße eine Summe von 160 mm ergeben

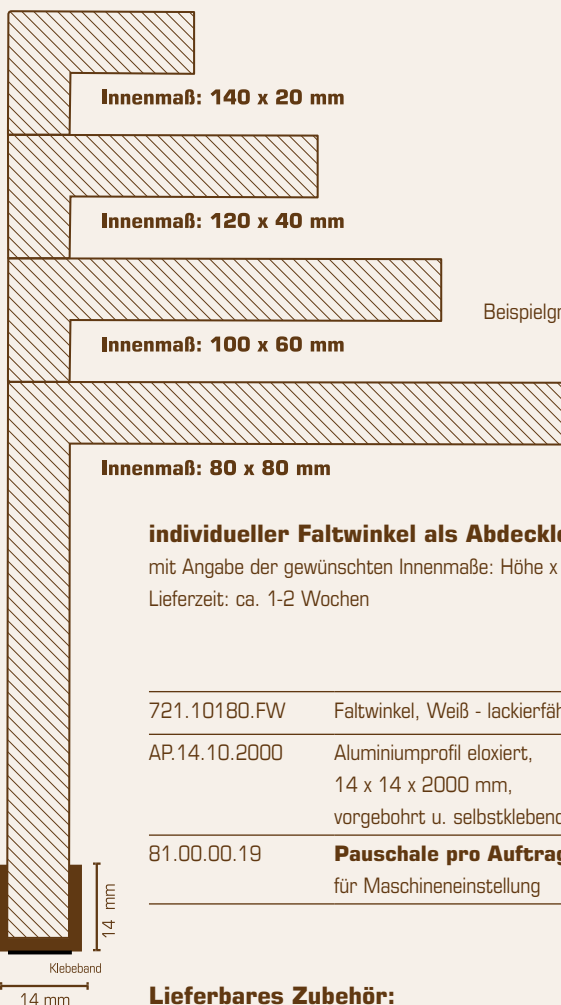

Beispielgrößen: NICHT lagernd

**individueller Faltwinkel als Abdeckleiste**

mit Angabe der gewünschten Innenmaße: Höhe x Tiefe,  
 Lieferzeit: ca. 1-2 Wochen

**Preis pro Meter**

721.10180.FW	Faltwinkel, Weiß - lackierfähig	15,80 €
AP.14.10.2000	Aluminiumprofil eloxiert, 14 x 14 x 2000 mm, vorgebohrt u. selbstklebend	11,90 €
81.00.00.19	<b>Pauschale pro Auftrag</b> für Maschineneinstellung	56,00 €

**Lieferbares Zubehör:**

Endkappe aus 2 mm Hart-PVC, weiß durchgefärbt  
 90 x 150 mm, passend für alle Größenvarianten  
 VE = 1 Stück

**Preis pro Stück**

721.10180.EK	Weiß (durchgefärbt)	2,85 €
--------------	---------------------	--------

**Rohrabdeckleiste (einteilig) 64 x 96 mm  
Innenmaß 45 x 88 mm**

Oberkante profiliert - passend zu unserer Standardleiste 719.1996

MDF-Kern mit weißer, lackierfähiger Folie ummantelt

Länge: 2,50 m, VE = 10 m

Gewicht: 1,36 kg/m

Befestigung mit MDF-Montageprofil 12 x 27 x 2550 mm

Die Rückseite des Montageprofils ist mit einem doppelseitigen Klebeband vorkonfektioniert.

**Preis pro Meter**

**Rohrabdeckleiste, Oberkante profiliert**

719.9664.31	Weiß - lackierfähig	19,65 €
MP.12.27	Montageprofil MDF roh, mit Klebeband; Das Montageprofil wird standardmäßig mitgeliefert und separat berechnet.	3,80 €

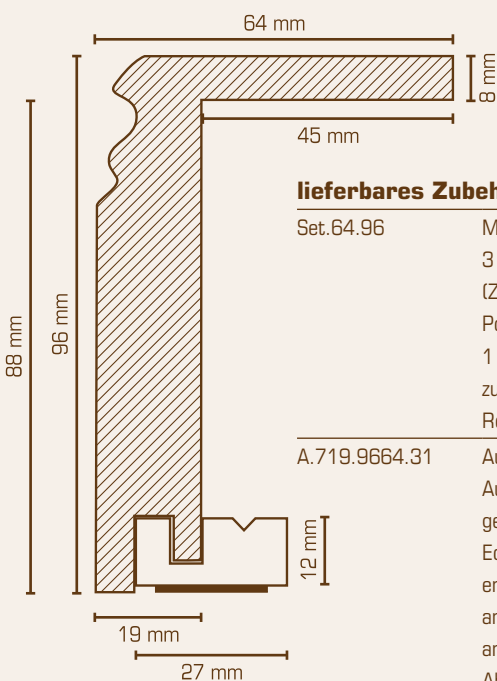

**Preis pro Stück**

**lieferbares Zubehör**

Set.64.96	Montageset 3 Stück „Abstandhalter“ (Zuschnitt aus Rohrabdeckleiste) zur Positionierung des Montageprofils 1 Stück „Anlageklotz“ 45 x 88 x 250 mm zur rechtwinkligen Anlage des Rohrabdeckprofils an der Säge.	12,00 €
A.719.9664.31	Außenecke   Weiß - lackierfähig Aus dem Originalprofil auf Gehrung geschnitten und fertig verleimte Ecke. Die Außenecke kann bei entsprechender Positionierung direkt an die Standardleiste 719.1996 angeschlossen werden. Auch als Abschluss einsetzbar.	9,80 €
I.719.9664.31	Innenecke   Weiß - lackierfähig Aus dem Originalprofil auf Gehrung geschnitten und fertig verleimte Ecke. Um die Standardleiste 719.1996 direkt nach einer Innenecke anzuschließen, muss nur an dem entsprechenden Schenkel das 45 mm überstehende „Dach“ der Innenecke abgesägt werden.	9,80 €



**Rohrabdeckleiste (einteilig) 64 x 96 mm  
Innenmaß 45 x 88 mm**

Oberkante abgerundet

1. MDF-Kern mit weißer, lackierfähiger Folie ummantelt -  
passend zu unserer Standardleiste 720.1996

2. MDF-Kern mit Eiche furniert (roh oder lackiert)

Länge: 2,50 m, VE = 10 m

Gewicht: 1,36 kg/m

Befestigung mit MDF-Montageprofil 12 x 27 x 2550 mm

Die Rückseite des Montageprofils ist mit einem doppelseitigen Klebeband vorkonfektioniert.

**Preis pro Meter**

**Rohrabdeckleiste, Oberkante abgerundet**

720.9664.31	Weiß - lackierfähig	19,65 €
99.64.96.1	Eiche roh	29,50 €
64.96.1	Eiche lackiert	32,00 €
MP.12.27	Montageprofil MDF roh, mit Klebeband; Das Montageprofil wird standardmäßig mitgeliefert und separat berechnet.	3,80 €

**Preis pro Stück**

**lieferbares Zubehör**

Set.64.96	Montageset 3 Stück „Abstandhalter“ (Zuschnitt aus Rohrabdeckleiste) zur Positionierung des Montageprofils 1 Stück „Anlageklotz“ 45 x 88 x 250 mm zur rechtwinkligen Anlage des Rohrabdeckprofils an der Säge.	12,00 €
-----------	---	---------

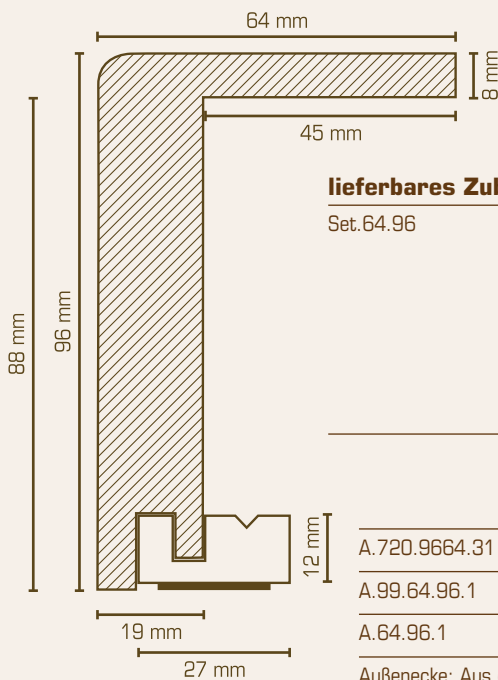

A.720.9664.31	Außenecke   Weiß - lackierfähig	9,80 €
A.99.64.96.1	Außenecke   Eiche roh	9,80 €
A.64.96.1	Außenecke   Eiche lackiert	9,80 €

Außenecke: Aus dem Originalprofil auf Gehrung geschnitten und fertig verleimte Ecke. Bei der weißen Variante kann die Außenecke bei entsprechender Positionierung direkt an die Standardleiste 720.1996 angeschlossen werden. Auch als Abschluss einsetzbar

I.720.9664.31	Innenecke   Weiß - lackierfähig	9,80 €
I.99.64.96.1	Innenecke   Eiche roh	9,80 €
I.64.96.1	Innenecke   Eiche lackiert	9,80 €

Innenecke: Aus dem Originalprofil auf Gehrung geschnitten und fertig verleimte Ecke. Um bei der weißen Variante die Standardleiste 720.1996 direkt nach einer Innenecke anzuschließen, muss nur an dem entsprechenden Schenkel das 45 mm überstehende „Dach“ der Innenecke abgesägt werden.

**Rohrabdeckleiste (einteilig) 64 x 96 mm  
Innenmaß 45 x 88 mm**

Oberkante rechteckig - passend zu unserer Standardleiste 721.1996

MDF-Kern mit weißer, lackierfähiger Folie ummantelt

Länge: 2,50 m, VE = 10 m

Gewicht: 1,36 kg/m

Befestigung mit MDF-Montageprofil 12 x 27 x 2550 mm

Die Rückseite des Montageprofils ist mit einem doppelseitigen Klebeband vorkonfektioniert.

**Preis pro Meter**

**Rohrabdeckleiste, Oberkante rechteckig**

721.9664.31	Weiß - lackierfähig	19,65 €
MP.12.27	Montageprofil MDF roh, mit Klebeband; Das Montageprofil wird standardmäßig mitgeliefert und separat berechnet.	3,80 €

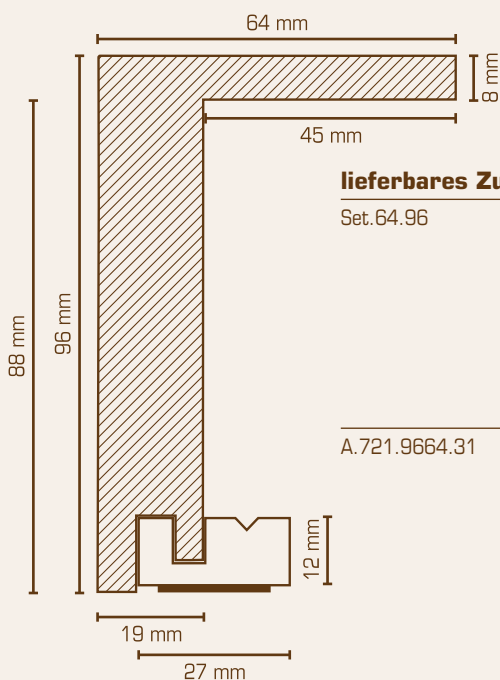

**Preis pro Stück**

**lieferbares Zubehör**

Set.64.96	Montageset 3 Stück „Abstandhalter“ (Zuschnitt aus Rohrabdeckleiste) zur Positionierung des Montageprofils 1 Stück „Anlageklotz“ 45 x 88 x 250 mm zur rechtwinkligen Anlage des Rohrabdeckprofils an der Säge.	12,00 €
A.721.9664.31	Außenecke   Weiß - lackierfähig Aus dem Originalprofil auf Gehrung geschnitten und fertig verleimte Ecke. Die Außenecke kann bei entsprechender Positionierung direkt an die Standardleiste 721.1996 angeschlossen werden. Auch als Abschluss einsetzbar.	9,80 €
I.721.9664.31	Innenecke   Weiß - lackierfähig Aus dem Originalprofil auf Gehrung geschnitten und fertig verleimte Ecke. Um die Standardleiste 721.1996 direkt nach einer Innenecke anzuschließen, muss nur an dem entsprechenden Schenkel das 45 mm überstehende „Dach“ der Innenecke abgesägt werden.	9,80 €

**Feuchtraumleiste 12 x 40 mm, 12 x 60 mm, 16 x 80 mm**

PVC-Hartschaumleiste mit glatter Oberfläche  
100% feuchtigkeitsunempfindlich

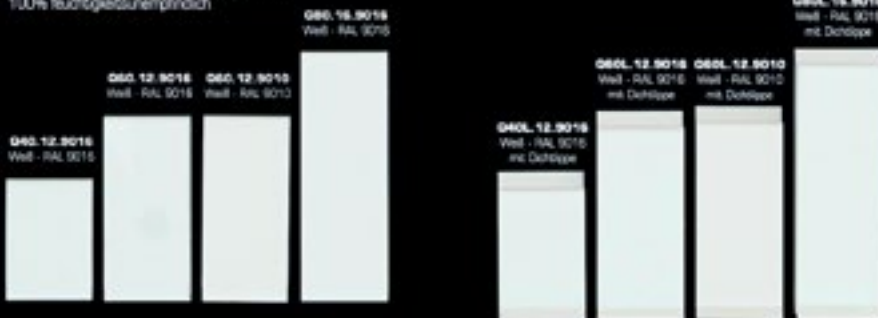

Oberfläche gebürstet

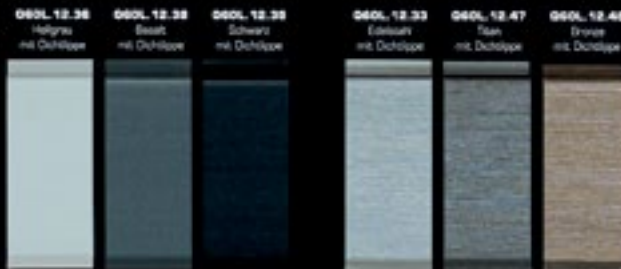

- 100% wasserfest
- ohne Dichtlippe = individuell versiegelbar
- ohne Dichtlippe = einfacher Zuschnitt mit Gehrungssäge
- mit Dichtlippe = integrierter Soft-Abschluss zu Wand und Boden
- standard mit ECOLIA-Sockelleistenanker  
Weitere Informationen zur Sockelleistenanker auf Anfrage!

**Sockelleiste 13 x 58 mm, HDF-Kern (feuchtsthemmend und quillermil) mit Dekorfolie ummantelt**

(Vorneigung = wasserfest / Dekorfolie = wasserfest / Oberfläche = matt)

Oberkante rechteckig



**Feuchtraumleiste**

PVC-Hartschaumkern mit weißer, lackiertföhriger Folie ummantelt, 100% feuchtigkeitsunempfindlich  
geeignet für den Einsatz in Küche und Bad

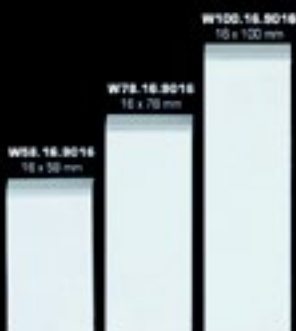

**Sockelleiste mit HPL- oder Melamin-Oberfläche**

Eine besonders stofffeste Sockelleisten-Variante wird durch die Beschichtung des Trägermaterials (MDF oder Spanplatte) mit einer HPL- oder Melamin-Oberfläche erreicht. Dazu wird das Trägermaterial mit einem frei wählbaren Dekor belegt, zugeschnitten und anschließend die Oberkante (alternativ auch die Unterkante) mit einer ABS-Kunststoffkante verschlossen. Im Farbton des Dekors oder bewusst abgesetzt. HPL und Melamin bestehen aus in Melaminharz getränkter Dekorpapieren mit einer extrem stoß- und kratzfesten Oberfläche.

Nachstehend zwei Beispiele von Sockelleisten mit Melamin- bzw. HPL-Oberfläche. Bitte beachten Sie, dass diese nur auf Anfrage gefertigt werden und nicht standardmäßig verfügbar sind. Sprechen Sie uns hierzu gerne an.

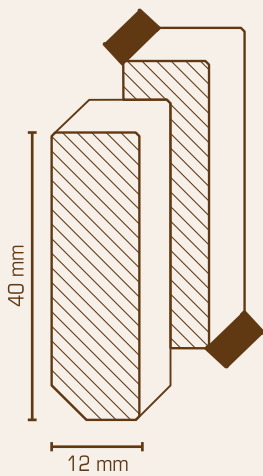

**Feuchtraumleiste 12 x 40 mm**

PVC Hartschaumleiste, Oberfläche glatt,  
 stanzbar mit BOLTA-Sockelleistenstanze  
 MIT und OHNE Dichtlippe  
 Länge: 2,50 m, VE = 75 m, Gewicht: 0,23 kg/m

**Preis pro Meter**
**OHNE Dichtlippe**

Q40.12.9016	Weiß - ähnlich RAL 9016	5,25 €
-------------	-------------------------	--------

**MIT Dichtlippe**

Q40L.12.9016	Weiß - ähnlich RAL 9016	5,25 €
--------------	-------------------------	--------

**Lieferbares Zubehör:**

Montagekleber Nr. LK.02.300 - Seite 79  
 Universal-Holzecke Nr. 415.112.31 - Seite 80

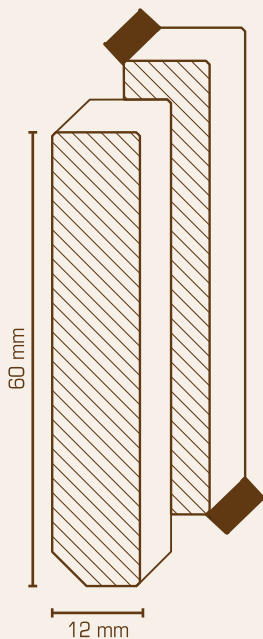
**Feuchtraumleiste 12 x 60 mm**

PVC Hartschaumleiste, Oberfläche glatt,  
 stanzbar mit BOLTA-Sockelleistenstanze  
 MIT und OHNE Dichtlippe (RAL 9016 / RAL 9010)  
 Länge: 2,50 m, VE = 50 m, Gewicht: 0,31 kg/m

**Preis pro Meter**
**OHNE Dichtlippe**

Q60.12.9016	Weiß - ähnlich RAL 9016	6,75 €
-------------	-------------------------	--------

Q60.12.9010	Weiß - ähnlich RAL 9010	6,75 €
-------------	-------------------------	--------

**MIT Dichtlippe**

Q60L.12.9016	Weiß - ähnlich RAL 9016	6,75 €
--------------	-------------------------	--------

Q60L.12.9010	Weiß - ähnlich RAL 9010	6,75 €
--------------	-------------------------	--------

Q60L.12.36	Hellgrau	6,75 €
------------	----------	--------

Q60L.12.38	Basalt	6,75 €
------------	--------	--------

Q60L.12.39	Schwarz	6,75 €
------------	---------	--------

Q60L.12.33	Edelstahl	6,75 €
------------	-----------	--------

Q60L.12.47	Titan	6,75 €
------------	-------	--------

Q60L.12.48	Bronze	6,75 €
------------	--------	--------

**Lieferbares Zubehör:**

Montagekleber Nr. LK.02.300 - Seite 79  
 Universal-Holzecke RAL 9016 Nr. 415.112.31 - Seite 80  
 Universal-Holzecke RAL 9010 Nr. 415.112.9010 - Seite 80

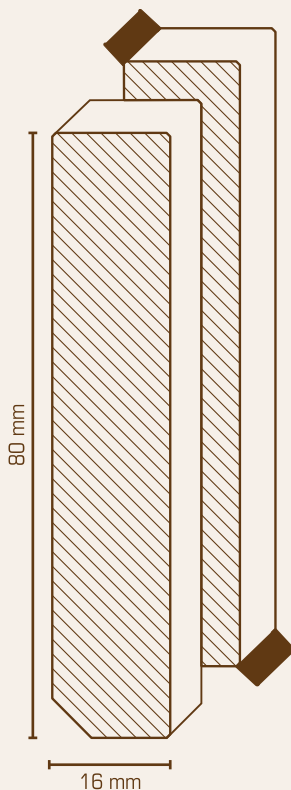

**Feuchtraumleiste 16 x 80 mm**

PVC Hartschaumleiste, Oberfläche glatt,  
 stanbar mit BOLTA-Sockelleistenstanze  
 MIT und OHNE Dichtlippe  
 Länge: 2,50 m, VE = 25 m, Gewicht: 0,55 kg/m

**Preis pro Meter**

**OHNE Dichtlippe**

Q80.16.9016	Weiß - ähnlich RAL 9016	11,98 €
-------------	-------------------------	---------

**MIT Dichtlippe**

Q80L.16.9016	Weiß - ähnlich RAL 9016	11,98 €
--------------	-------------------------	---------



**Lieferbares Zubehör:**

Montagekleber Nr. LK.02.300 - Seite 79  
 Universal-Holzcke Nr. 418.118.31 - Seite 80

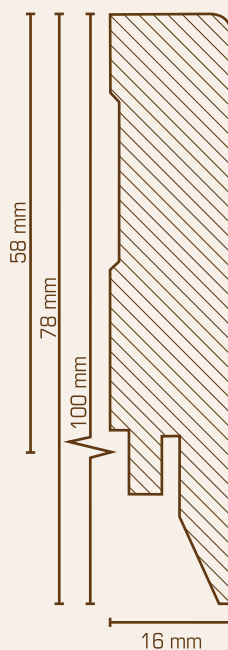

**Feuchtraumleiste**

PVC Hartschaumkern mit weißer, lackierfähiger Folie ummantelt,  
 100 % feuchtigkeitsunempfindlich geeignet für den Einsatz in Küche und Bad  
 Länge: 2,40 m

**Preis pro Meter**

<b>16 x 58 mm</b>	Gewicht: 0,41 kg/m	VE = 24 m	
W58.16.9016	Weiß - ähnlich RAL 9016 **/ *		8,59 €

<b>16 x 78 mm</b>	Gewicht: 0,56 kg/m	VE = 12 m	
W78.16.9016	Weiß - ähnlich RAL 9016 **		11,98 €

<b>16 x 100 mm</b>	Gewicht: 0,80 kg/m	VE = 12 m	
W100.16.9016	Weiß - ähnlich RAL 9016		13,75 €

**Variante 16 x 100 mm ist NICHT clipfähig.**



**Lieferbares Zubehör**

Montagekleber Nr. LK.02.300 - Seite 79  
 Befestigungsclip Nr. 14.80.0 - Seite 78  
 \*\* Universal-Holzcke Nr. 418.118.31 - Seite 80  
 \* Kunststoffecken - Seite 84

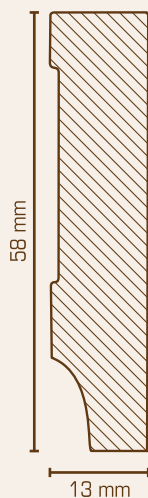

**Sockelleiste 13 x 58 mm**

Oberkante rechteckig

HDF-Kern (feuchtehemmend und quellarm) mit Dekorfolie ummantelt

(Verklebung = wasserfest / Dekorfolie = wasserfest / Oberfläche = matt)

Länge: 2,40 m, VE = 24 m, Gewicht: 0,48 kg/m

**Preis pro Meter**

721.1358.51	Weiß - matt	5,85 €
721.1358.52	Creme - matt	5,85 €
721.1358.53	Sand - matt	5,85 €
721.1358.54	Cappuccino - matt	5,85 €
721.1358.55	Hellgrau - matt	5,85 €
721.1358.56	Silbergrau - matt	5,85 €
721.1358.57	Staubgrau - matt	5,85 €
721.1358.58	Anthrazitgrau - matt	5,85 €
721.1358.59	Schwarz - matt	5,85 €



**Lieferbares Zubehör:**

Montagekleber Nr. LK.01.310 - Seite 79





**Befestigungsclip 38.70.0**

aus Metall, inkl. Schrauben und Dübel  
 im Karton verpackt  
 VE = 50 Stück/Karton  
 Gewicht: 0,35 kg/Karton  
 ausreichend für ca. 20 - 25 m

**Preis pro VE**

38.70.0	Befestigungsclip	16,89 €
---------	------------------	---------



**Befestigungsclip 40.60.0**

aus Metall, inkl. Schrauben und Dübel  
 im Karton verpackt  
 VE = 50 Stück/Karton  
 Gewicht: 0,35 kg/Karton  
 ausreichend für ca. 20 - 25 m

**Preis pro VE**

40.60.0	Befestigungsclip	16,89 €
---------	------------------	---------



**Befestigungsclip 14.80.0 / 18.78.0**

aus Kunststoff, inkl. Schrauben und Dübel  
 im Karton verpackt  
 VE = 50 Stück/Karton  
 Gewicht: 0,35 kg/Karton  
 ausreichend für ca. 20 - 25 m

**Preis pro VE**

14.80.0	Befestigungsclip	16,89 €
18.78.0	Befestigungsclip	16,89 €





**Leistenkleber**

Lösemittelfreier, elastischer Montagekleber auf Acrylbasis mit hoher Anfangshaftung zur flächigen oder punktuellen Verklebung von Sockelleisten. Geeignet für verschiedenste Holz- und Bauwerkstoffe (Putz, Mauerwerk, Gipsplatten) sowie Metalle und Keramik. Bei vollflächiger Verklebung mit einer Kleberaupe von 4 – 6 mm ist eine Kartusche ausreichend für ca. 15 – 20 m Leisten. Ab einer Leistenhöhe von ≥ 60 mm werden 2 Kleberaupen empfohlen.

Inhalt: 310 ml / 425 g  
 Farbe: weiß,  
 VE = 20 Kartuschen/Karton

**Preis pro Stück**

LK.01.310	8,98 €
-----------	--------



**Leistenkleber - FRL weiß**

Hybrid-Klebdichtstoff auf MS-Polymerbasis, silikonfrei, dauerelastisch, überstreichbar und wasserfest. Zum Verkleben der wasserfesten Leisten der Q- und W-Serie. Fungizid und bakterizid ausgerüstet und damit geeignet für den Einsatz in feuchten Räumen.

Bei vollflächiger Verklebung mit einer Kleberaupe von 4 – 6 mm ist eine Kartusche ausreichend für ca. 15 – 20 m Leisten. Ab einer Leistenhöhe von ≥ 60 mm werden 2 Kleberaupen empfohlen.

Inhalt: 300 ml  
 Farbe: Weiß,  
 VE = 20 Kartuschen/Karton

**Preis pro Stück**

LK.02.300	11,49 €
-----------	---------



**Ausbesserungslack für weiße Leisten**

Zum Ausbessern kleinerer Beschädigungen der Leiste oder zum Lackieren von Schnittkanten und Gehrungsecken.

Abgefüllt in ein 50 ml Kunststofffläschchen mit Schraubverschluss, inkl. Metalkugel zum Aufschütteln des Lackes und im Deckel integriertem Pinsel.

VE = 1 Stück  
 Gewicht: 0,05 kg/Stück

**Preis pro Stück**

81.90.10.08	Farbton: RAL 9010	9,90 €
81.90.16.08	Farbton: RAL 9016	9,90 €



**Universal Holzecke**

4 Stück quadratische Holzecken als Set im Beutel verpackt,  
 Buche massiv, allseitig deckend weiß lackiert,  
 einsetzbar als Innenecke, Außenecke und als Endstück  
 VE = 1 Beutel

**Preis pro Beutel**

<b>15 x 15 x 112 mm</b>		Gewicht: 0,11 kg/Beutel
415.112.31	Weiß (RAL 9016)	9,95 €
415.112.9010	Weiß (RAL 9010)	9,95 €

einsetzbar für Leisten mit einer Stärke: 12 - 14 mm / Höhe: bis 110 mm

<b>18 x 18 x 118 mm</b>		Gewicht: 0,15 kg/Beutel
418.118.31	Weiß (RAL 9016)	9,95 €
418.118.9010	Weiß (RAL 9010)	9,95 €

einsetzbar für Leisten mit einer Stärke: 15 - 17 mm / Höhe: bis 115 mm

<b>22 x 22 x 118 mm</b>		Gewicht: 0,19 kg/Beutel
422.118.31	Weiß (RAL 9016)	9,95 €
422.118.9010	Weiß (RAL 9010)	9,95 €

einsetzbar für Leisten mit einer Stärke: 18 - 21 mm / Höhe: bis 115 mm

### Universal Eckklötze

4 Stück quadratische Eckklötze als Set im Beutel verpackt  
MDF-Kern allseitig mit Dekor-Folie ummantelt  
einsetzbar als Innenecke, Außenecke und als Endstück  
VE = 1 Beutel

#### Preis pro Beutel

<b>18 x 18 x 82 mm</b>	Gewicht: 0,11 kg/Beutel	
418.082.33	Edelstahl	9,95 €
418.082.39	Schwarz	9,95 €
418.082.44	Beton	9,95 €
418.082.45	Stahl dunkel	9,95 €
418.082.46	Stahl natur	9,95 €
418.082.47	Titan	9,95 €
418.082.48	Bronze	9,95 €
418.082.49	Champagner	9,95 €

passend zu Leistenartikel 721.1658.+ / 721.1680. + Farbnummer wie oben



418.082.33



418.082.39



418.082.44



418.082.45



422.098.46



422.098.47



422.098.48



422.098.49

<b>22 x 22 x 98 mm</b>	Gewicht: 0,15 kg/Beutel	
422.098.33	Edelstahl	9,95 €
422.098.39	Schwarz	9,95 €
422.098.44	Beton	9,95 €
422.098.45	Stahl dunkel	9,95 €
422.098.46	Stahl natur	9,95 €
422.098.47	Titan	9,95 €
422.098.48	Bronze	9,95 €
422.098.49	Champagner	9,95 €

passend zu Leistenartikel 719.1980.+ / 720.1996.+ / 720.96.13.85.+ Farbnummer wie oben



### Schallentkopplungsband

PE - Schaumstoffband als Schallentkopplungsband  
zwischen Sockelleiste und Boden / Wand  
Abmessung: 2 x 5 mm, 25 m / Rolle  
Einseitig selbstklebend, mit verzugfester Kaschierung  
zur spannungsfreien bauseitigen Montage  
VE = 1 Rolle  
Gewicht: 0,10 kg/Rolle

#### Preis pro Rolle

80.02.05.31	Weiß	15,75 €
80.02.05.39	Anthrazit	15,75 €

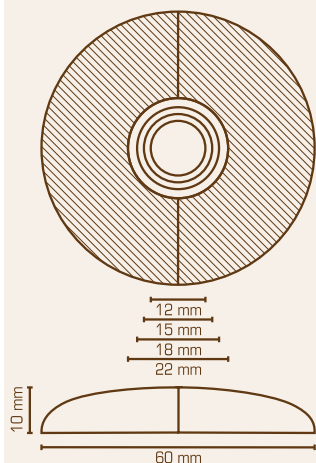

### Rohrrosette 12 bis 22 mm

Massivholz lackiert  
mit 4 einzelnen Adapterringen für variablen Einsatz  
bei Rohrdurchmessern von 12/15/18/22 mm  
einzeln inkl. Adapterringen im SB-Beutel verpackt  
VE = 1 Stück  
Gewicht: 0,03 kg/Stück

#### Preis pro Stück

#### Lackiert

12.22.01	Eiche	8,98 €
12.22.02	Buche *	8,98 €
12.22.05	Ahorn *	8,98 €
12.22.10	Kirsche *	8,98 €
12.22.23	Nussbaum *	8,98 €

\* Auslaufartikel - lieferbar nur solange der Vorrat reicht

**Zubehör zur Sockelleiste 718.4031 - 15 x 40 mm, Weiß  
Innenecken, Außenecken und Endkappen aus Kunststoff**

VE = 50 Stück / Beutel

stückweiser Bezug gegen Aufpreis möglich

	Innenecken	Außenecken	Endkappe links	Endkappe rechts	Preis pro Stück
Weiß	731.31N	732.31N	733.31NL	733.31NR	2,74 €

**Zubehör zur Sockelleiste 715.5031 - 15 x 50 mm, Weiß  
Innenecken, Außenecken und Endkappen aus Kunststoff**

VE = 50 Stück / Beutel

stückweiser Bezug gegen Aufpreis möglich

	Innenecken	Außenecken	Endkappe links	Endkappe rechts	Preis pro Stück
Weiß	751.31N	752.31N	753.31NL	753.31NR	2,74 €

**Zubehör zur Sockelleiste - 18 x 58 mm - Leistenreihe 718.58...  
Innenecken, Außenecken und Endkappen aus Kunststoff**

VE = 50 Stück / Beutel

stückweiser Bezug gegen Aufpreis möglich

	Innenecken	Außenecken	Endkappe links	Endkappe rechts	Preis pro Stück
Buche	781.02N	782.02N	783.02NL	783.02NR	2,74 €
Edelstahl	781.03L	782.03L	783.03L	783.03LR	2,74 €
Eiche	781.04N	782.04N	783.04NL	783.04NR	2,74 €
Aluminium	781.08L	782.08L	783.08LL	783.08LR	2,74 €
Ahorn	781.19N	782.19N	783.19NL	783.19NR	2,74 €
Weiß	781.31N	782.31N	783.31NL	783.31NR	2,74 €
Grau	781.36N	782.36N	783.36NL	783.36NR	2,74 €

**Zubehör zur Sockelleiste 722.431 - 20 x 40 mm, Weiß  
 Innenecken, Außenecken und Endkappen aus Kunststoff**

VE = 50 Stück / Beutel

stückweiser Bezug gegen Aufpreis möglich

**Preis pro Stück**

	<b>Innenecken</b>	<b>Außenecken</b>	<b>Endkappe links</b>	<b>Endkappe rechts</b>	
Weiß	741.31	722.31	743.31L	743.31R	2,74 €

**Zubehör zur Sockelleiste 722.631 - 20 x 60 mm, Weiß  
 Innenecken, Außenecken und Endkappen aus Kunststoff**

VE = 50 Stück / Beutel

stückweiser Bezug gegen Aufpreis möglich

**Preis pro Stück**

	<b>Innenecken</b>	<b>Außenecken</b>	<b>Endkappe links</b>	<b>Endkappe rechts</b>	
Weiß	761.31	762.31	763.31L	763.31R	2,74 €

**Zubehör zur Sockelleiste W58.16.9016 - 16 x 58 mm, Weiß  
 Innenecken, Außenecken und Endkappen aus Kunststoff**

VE = 50 Stück / Beutel

stückweiser Bezug gegen Aufpreis möglich

**Preis pro Stück**

	<b>Innenecken</b>	<b>Außenecken</b>	<b>Endkappe links</b>	<b>Endkappe rechts</b>	
Weiß	W61.31	W62.31	W63.31L	W63.31R	2,74 €

### **Gültigkeit der Preisliste**

Ab 1/2024 – Alle vorangegangenen Preislisten verlieren zu diesem Zeitpunkt ihre Gültigkeit.

### **Preise**

Alle angegebenen Preise in diesem Katalog verstehen sich als empfohlene VK-Preise inklusive der gesetzlichen Mehrwertsteuer.

### **Frachtkosten / Konfektionierungskosten**

Sie erhalten alle Leisten unseres Standardsortimentes im Anbruch, ohne Aufpreis für Stückbezug.  
Es werden lediglich die Frachtkosten für den kommissionsbezogenen Versand berechnet.

### **Lieferzeit**

Überwiegend kurzfristig ab Lager

### **[www.leistenfinder.de](http://www.leistenfinder.de)**

Hier finden Sie mit wenigen Klicks Ihre passende Leiste aus unserem Standardsortiment.

### **Allgemeine Hinweise**

Die dargestellten Querschnitte sind überwiegend im Maßstab 1:1 abgebildet. Aus fertigungstechnischen Gründen können geringe Abweichung zwischen Zeichnung und Originalleiste auftreten.

Die auf den Registerblättern dargestellten Farbmuster dienen nur zur Orientierung und können aus drucktechnischen Gründen Abweichungen aufweisen.

[www.leistenfinder.de](http://www.leistenfinder.de)

Gesamtsortiment – schnell selektiert



Albert Südbrock GmbH  
Ringstraße 155  
33378 Rheda-Wiedenbrück

T. 0 52 42–93 116-0  
F. 0 52 42–93 116-69  
[leisten@suedbrock.de](mailto:leisten@suedbrock.de)  
[www.suedbrock.de](http://www.suedbrock.de)