



НАДЁЖНОСТЬ И ЭФФЕКТИВНОСТЬ

КОМПЛЕКС ПО ПРОИЗВОДСТВУ СУХИХ
СТРОИТЕЛЬНЫХ СМЕСЕЙ СЕРИИ
«ТУРБОМИКС - 500 ВЕСОВАЯ ПЛАТФОРМА»



**СТРОЙ
МЕХАНИКА**

надежность и эффективность

**МИНИ-ЗАВОД ДЛЯ
ПРОИЗВОДСТВА СУХИХ
СТРОИТЕЛЬНЫХ СМЕСЕЙ
ТУРБОМИКС 500
(ДЛЯ НАЧИНАЮЩИХ
ПРОИЗВОДИТЕЛЕЙ И
ДЛЯ СОБСТВЕННЫХ
НУЖД ПРЕДПРИЯТИЙ)**



МИНИ-ЗАВОД ДЛЯ ПРОИЗВОДСТВА СУХИХ СТРОИТЕЛЬНЫХ СМЕСЕЙ ТУРБОМИКС 500
(ДЛЯ НАЧИНАЮЩИХ ПРОИЗВОДИТЕЛЕЙ И ДЛЯ СОБСТВЕННЫХ НУЖД ПРЕДПРИЯТИЙ)

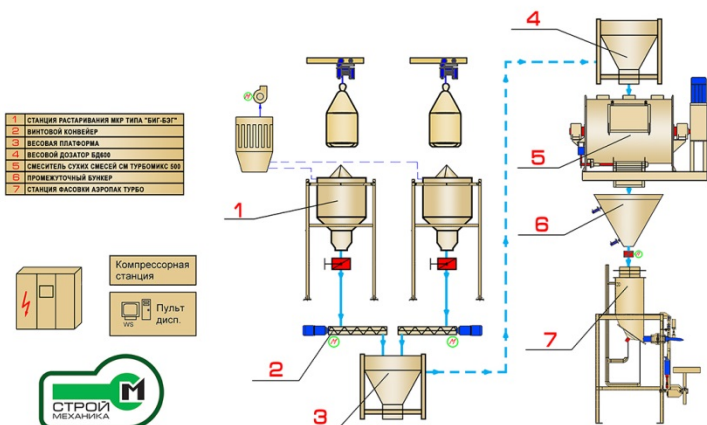



МИНИ-ЗАВОД ДЛЯ ПРОИЗВОДСТВА СУХИХ СТРОИТЕЛЬНЫХ СМЕСЕЙ ТУРБОМИКС 500 БЕТА М

(ДЛЯ НАЧИНАЮЩИХ ПРОИЗВОДИТЕЛЕЙ И ДЛЯ СОБСТВЕННЫХ НУЖД ПРЕДПРИЯТИЙ)

надежность и эффективность



МИНИ-ЗАВОД ДЛЯ ПРОИЗВОДСТВА СУХИХ СТРОИТЕЛЬНЫХ СМЕСЕЙ ТУРБОМИКС 500 БЕТА М

- | | |
|----|---|
| 1 | ПРЕДОХРАНИТЕЛЬНЫЙ КЛАПАН |
| 2 | ФИЛЬТР РУКАВНЫЙ |
| 3 | СИЛОС |
| 4 | ШИПЕРНЫЙ ЗАТВОР |
| 5 | ВИНТОВОЙ КОНВЕЙЕР |
| 6 | ВЕСОВАЯ ПЛАТФОРМА |
| 7 | ВЕСОВОЙ ДОЗАТОР ВНЕШ. |
| 8 | СМЕСИТЕЛЬ СУХИХ СМЕСЕЙ СМ ТУРБОМИКС 500 |
| 9 | ПРОМЕЖУТОЧНЫЙ БУНКЕР |
| 10 | СТАНЦИЯ ФАСОВЫЙ АЗРОПАК ТУРБО |

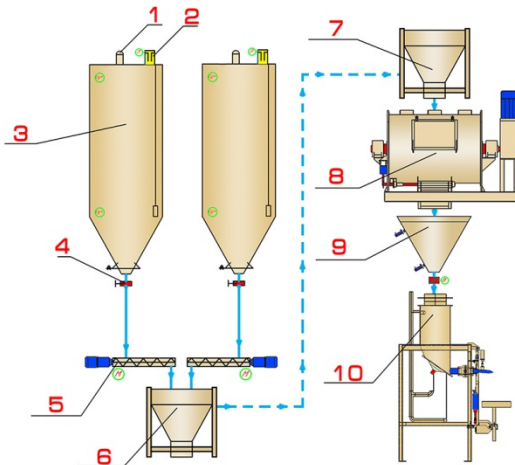

Компрессорная станция

Пульт дисп. vms



надежность и эффективность



СТРОЙ
МЕХАНИКА

надежность и эффективность



МИНИ-ЗАВОД ДЛЯ ПРОИЗВОДСТВА СУХИХ СТРОИТЕЛЬНЫХ СМЕСЕЙ ТУРБОМИКС 500 БЕТА

(ДЛЯ НАЧИНАЮЩИХ
ПРОИЗВОДИТЕЛЕЙ И ДЛЯ
СОБСТВЕННЫХ НУЖД
ПРЕДПРИЯТИЙ)



**СТРОЙ
МЕХАНИКА**

надежность и эффективность

МИНИ-ЗАВОД ДЛЯ ПРОИЗВОДСТВА СУХИХ СТРОИТЕЛЬНЫХ СМЕСЕЙ ТУРБОМИКС 500 БЕТА

(ДЛЯ НАЧИНАЮЩИХ
ПРОИЗВОДИТЕЛЕЙ И ДЛЯ
СОБСТВЕННЫХ НУЖД
ПРЕДПРИЯТИЙ)



МИНИ-ЗАВОД ДЛЯ ПРОИЗВОДСТВА СУХИХ СТРОИТЕЛЬНЫХ СМЕСЕЙ ТУРБОМИКС 500 БЕТА
(ДЛЯ НАЧИНАЮЩИХ ПРОИЗВОДИТЕЛЕЙ И ДЛЯ СОБСТВЕННЫХ НУЖД ПРЕДПРИЯТИЙ)

1	СТАНЦИЯ РАСТАРИВАНИЯ МКР ТИПА "БИГ-53Г"
2	ВИНТОВОЙ КОНВЕЙЕР
3	ВЕСОВАЯ ПЛАТФОРМА
4	ВЕСОВОЙ ДОЗАТОР БД600
5	СМЕСИТЕЛЬ СУХИХ СМЕСЕЙ СМ ТУРБОМИКС 500
6	ПРОМЕЖУТОЧНЫЙ БУНКЕР
7	СТАНЦИЯ ФАСОВКИ АЭРОПАК ТУРЕО

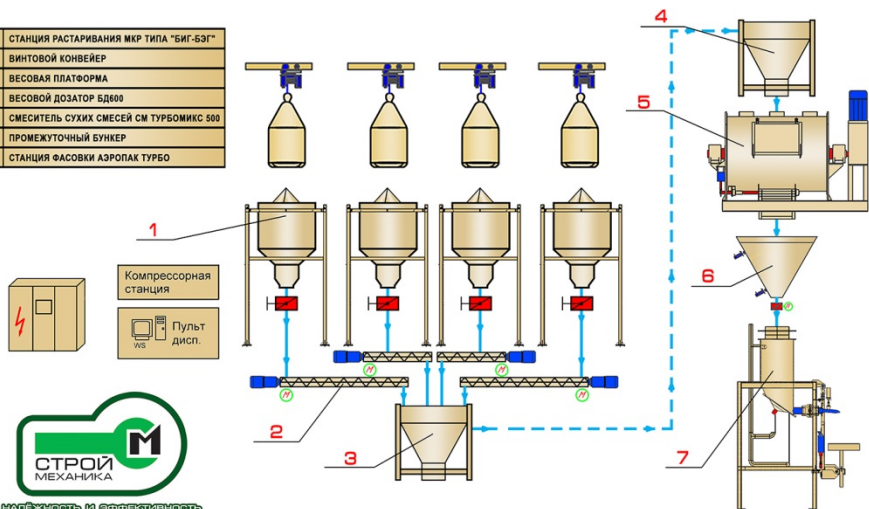

надежность и эффективность



надежность и эффективность

ПРИМЕНЯЕМЫЕ КОМПЛЕКТУЮЩИЕ

МОТОР-РЕДУКТОР



(ИТАЛИЯ)

КОНТРОЛЛЕР



(ЯПОНИЯ)

ПУСКОВАЯ АППАРАТУРА



(ГЕРМАНИЯ)

ВИНТОВЫЕ КОНВЕЙЕРЫ,
ВОЗДУШНЫЕ ФИЛЬТРЫ,
ВИБРАТОРЫ,
ЗАПОРНАЯ АРМАТУРА



(ИТАЛИЯ)



СИСТЕМА АВТОМАТИЗИРОВАННОГО УПРАВЛЕНИЯ ЗАВОДОМ ССС

надежность и эффективность

Комплекс Производства Сухих Строительных Смесей

Меню

Наладка/автомат

Пуск в автомате 82.0

ДМД

Компонент №1	11.9	кг.
Компонент №2	-0.3	кг.
Компонент №3	-0.3	кг.
Компонент №4	-0.3	кг.
Компонент №5	-0.3	кг.
Компонент №6	-0.3	кг.
Перемешивание	10	сек.
Выгрузка смеси	10	сек.

Общий вес -0.9

EasyView

В рабочее окно

Настройки

Рецепты

Калибровка

Журналы

ВВЕДИТЕ ПАРОЛЬ

Оператор *****

Сброс пароля

Установка даты и времени

Число	Месяц	Год	Час	Мин.	Сек.
08	07	2013	13	34	11

EasyView

Имя рецепта

Выбор Рецепта

RTYUOP

VTOROU

НАЗАД

№	Название компонента	Вес	Сек
1.		0.0	
2.		0.0	
3.		0.0	
4.		0.0	
5.		0.0	
6.		0.0	
ДМД		0.0	
	Перемешивание	0	
	Выгрузка	0	

EasyView

Дозаторы

Имя	Компонент №1	Компонент №2	Компонент №3	Компонент №4	Компонент №5	Компонент №6
Вторая скорость, кг	0000.0	0000.0	0000.0	0000.0	0000.0	0000.0
Недовес, кг	0000.0	0000.0	0000.0	0000.0	0000.0	0000.0
Зона нуля, кг	0005.0					

Дозатор малых добавок

Недовес, кг 0000.0

Ручная добавка

0

Количество циклов

Меню

EasyView



надежность и эффективность

СТАНЦИЯ ФАСОВКИ КЛАПАННЫХ МЕШКОВ АЭРОПАК ТУРБО СЕРИИ "СТРОЙПАК"

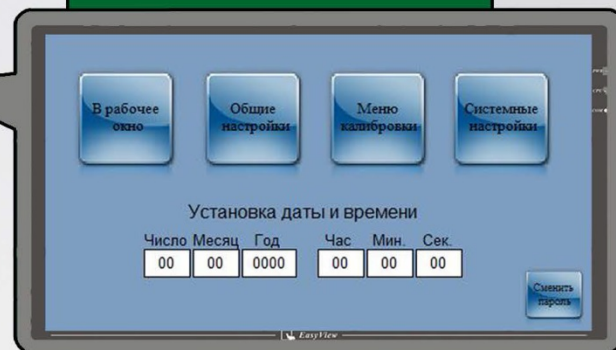



СТАНЦИЯ ФАСОВКИ КЛАПАННЫХ МЕШКОВ АЭРОПАК ДУО ТУРБО СЕРИИ "СТРОЙПАК"

надежность и эффективность

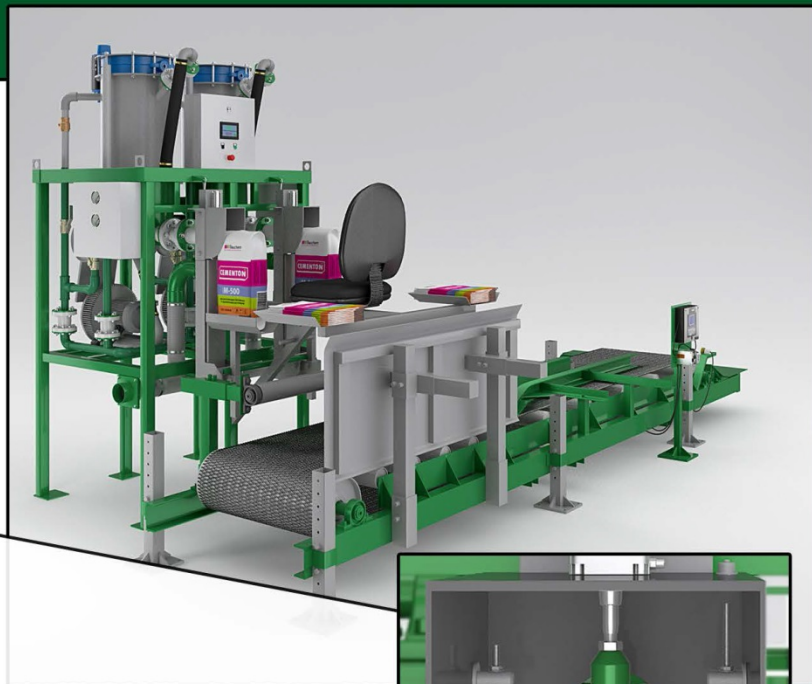
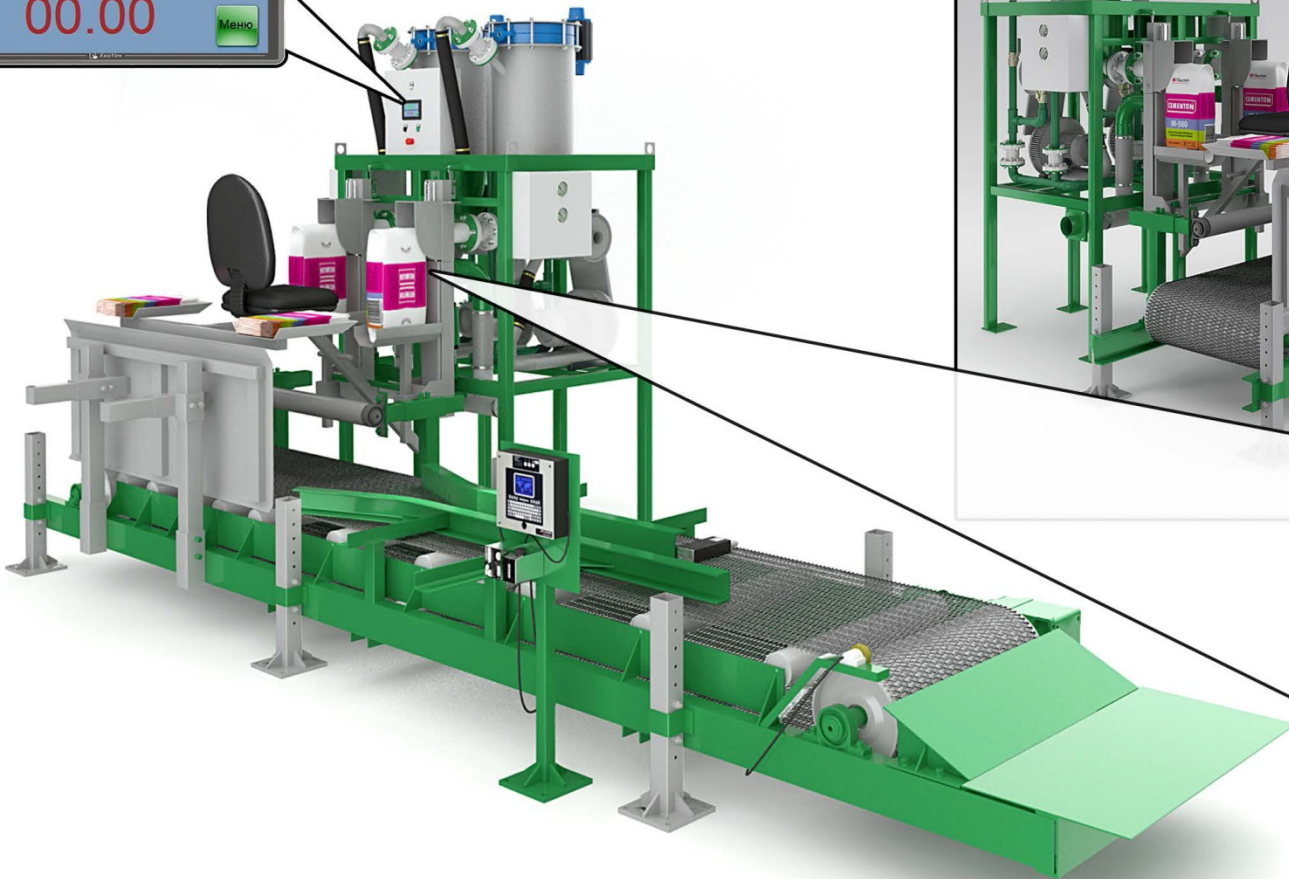



надежность и эффективность

СТАНЦИЯ ЗАТАРИВАНИЯ МЯГКИХ КОНТЕЙНЕРОВ ТИПА БИГ-БЭГ СЗ-500





надежность и эффективность

СТАНЦИЯ ЗАТАРИВАНИЯ МЯГКИХ КОНТЕЙНЕРОВ ТИПА БИГ-БЭГ СЕРИИ "СТРОЙПАК" СЗ 500 7-Л

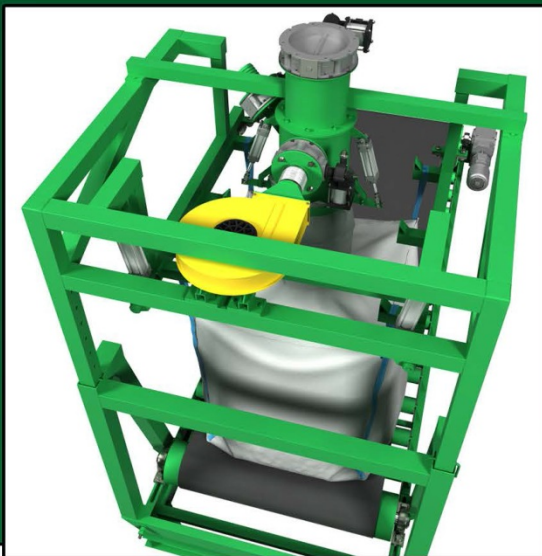



СТАНЦИЯ ЗАТАРИВАНИЯ МЯГКИХ КОНТЕЙНЕРОВ ТИПА БИГ-БЭГ СЗ 500 10/2 Л

надежность и эффективность

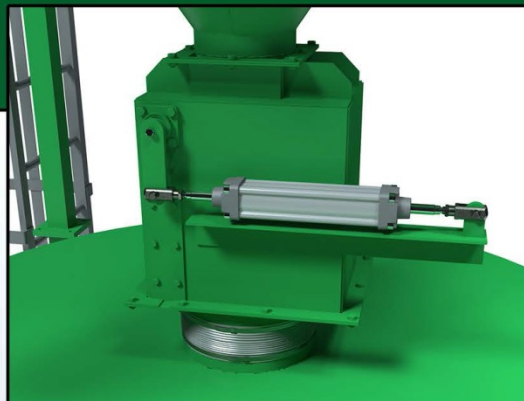



СТАНЦИЯ ФАСОВКИ В ОТКРЫТЫЕ МЕШКИ OPEN BAG SERII «СТРОЙПАК»

надежность и эффективность

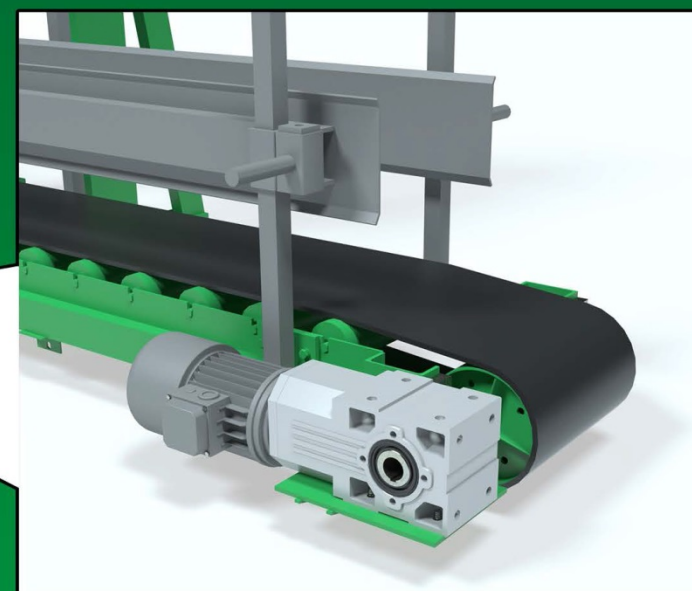
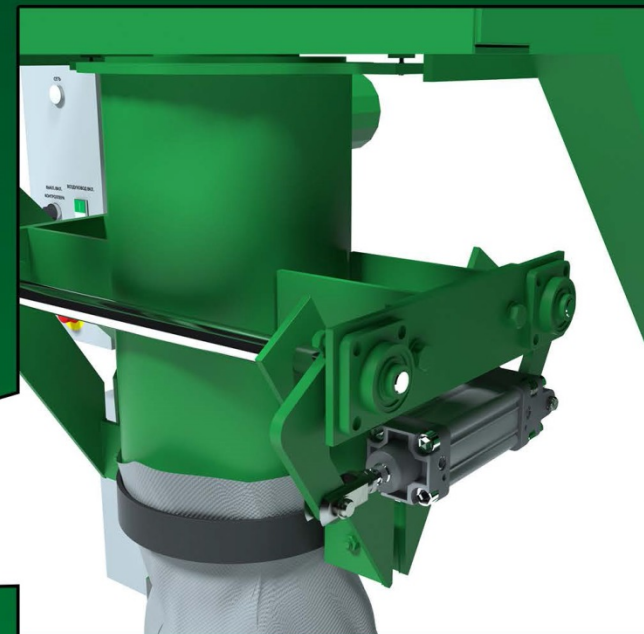



СТАНЦИЯ ФАСОВКИ В ОТКРЫТЫЕ МЕШКИ OPEN BAG СЕРИИ «СТРОЙПАК»

надежность и эффективность

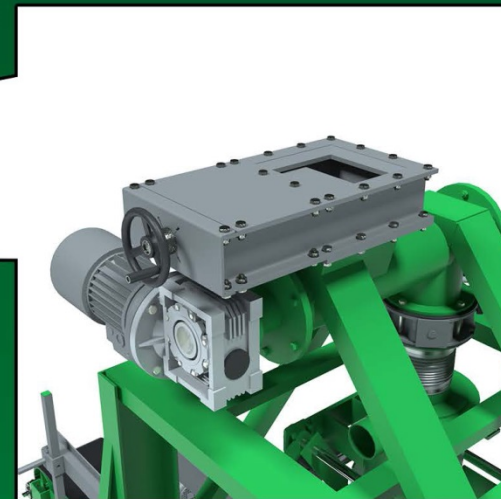



НАШИ КЛИЕНТЫ

ПРОИЗВОДСТВО СТРОИТЕЛЬНЫХ МАТЕРИАЛОВ

надежность и эффективность

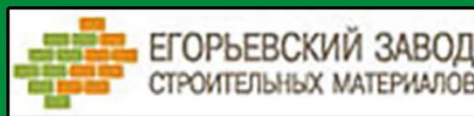



надежность и эффективность

ГОРНОДОБЫВАЮЩАЯ ПРОМЫШЛЕННОСТЬ



ХИМИЧЕСКАЯ ПРОМЫШЛЕННОСТЬ



МЕТАЛЛУРГИЧЕСКАЯ ПРОМЫШЛЕННОСТЬ



ЭНЕРГЕТИКА



ПИЦЕВАЯ ПРОМЫШЛЕННОСТЬ





надежность и эффективность



КОМПЛЕКТУЮЩИЕ ПРОИЗВОДСТВА
ИТАЛИЯ С ДОСТАВКОЙ ПО РОССИИ

ПРОДУКЦИЯ КОМПАНИИ WAMGROUP





КОНТАКТЫ

АДРЕС:

Г.МОСКВА, УЛ.ДОРОЖНАЯ, Д.60Б, ОФ.615
БИЗНЕС-ЦЕНТР «АННИНО ПЛАЗА»

EMAIL:

INFO@ITALTECH.BIZ

КОНТАКТНЫЕ ТЕЛЕФОНЫ:

МОСКВА: +7(495) 984-09-64

ТУЛА: +7(4872) 701-400

WWW.ITALTECH.BIZ